

EN	Fast Charger	INSTRUCTION MANUAL	4
FR	Chargeur rapide	MANUEL D'INSTRUCTIONS	8
DE	Schnelladegerät	BETRIEBSANLEITUNG	12
IT	Caricabatterie rapido	ISTRUZIONI PER L'USO	16
NL	Snellader	GEbruIKSAANWIJZING	20
ES	Cargador rápido	MANUAL DE INSTRUCCIONES	24
PT	Carregador Rápido	MANUAL DE INSTRUÇÕES	28
DA	Hurtig oplader	BRUGSANVISNING	32
EL	Ταχυφορτιστής	ΕΓΧΕΙΡΙΔΙΟ ΟΔΗΓΙΩΝ	36
TR	Hızlı Şarj Cihazı	KULLANMA KILAVUZU	40
SV	Snabbladdare	BRUKSANVISNING	44
NO	Hurtiglader	BRUKSANVISNING	48
FI	Pikalaturi	KÄYTTÖOHJE	52
LV	Ātrs lādētājs	LIETOŠANAS INSTRUKCIJA	56
LT	Spartusis įkroviklis	NAUDOJIMO INSTRUKCIJA	60
ET	Kiirlaadur	KASUTUSJUHEND	64
PL	Ładowarka	INSTRUKCJA OBSŁUGI	68
HU	Gyorstöltő	HASZNÁLATI KÉZIKÖNYV	72
SK	Rychlonabíjačka	NÁVOD NA OBSLUHU	76
CS	Rychlonabíječka	NÁVOD K OBSLUZE	80
SL	Polnilnik akumulatorskih baterij	NAVODILA ZA UPORABO	84
SQ	Karikues i shpejtë	MANUALI I PËRDORIMIT	88
BG	Бързо зарядно устройство	РЪКОВОДСТВО ЗА ЕКСПЛОАТАЦИЯ	92
HR	Brzi punjač	PRIRUČNIK S UPUTAMA	96
MK	Брз полнач	УПАТСТВО ЗА УПОТРЕБА	100
SR	Брзи пуњач	УПУТСТВО ЗА УПОТРЕБУ	104
RO	Încărcător rapid	MANUAL DE INSTRUCȚIUNI	108
UK	Пристрій швидкого заряджання	ІНСТРУКЦІЯ З ЕКСПЛУАТАЦІЇ	112
RU	Устройство быстрой зарядки	РУКОВОДСТВО ПО ЭКСПЛУАТАЦИИ	116
KK	Тез зарядтау құрылғысы	ПАЙДАЛАНУ ЖӨНІНДЕГІ НҮСҚАУЛЫҚ	120
ZHCN	快速充电器	使用说明书	124
ZHTW	快速充電器	使用說明書	128
FA	شارژر سریع	دفترچه راهنما	134
AR	الشاحن السريع	دليل الإرشادات	137



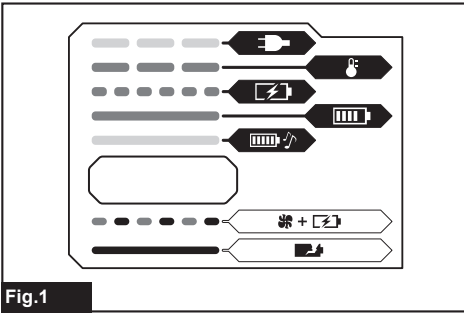

Fig.1

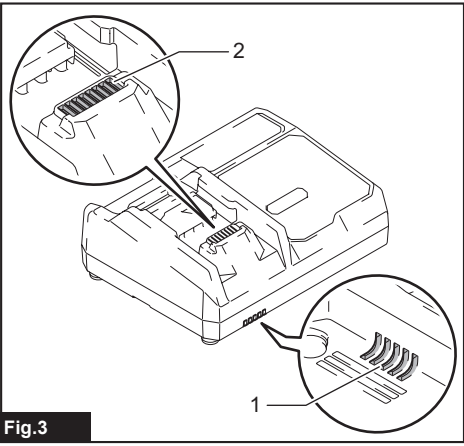

Fig.3

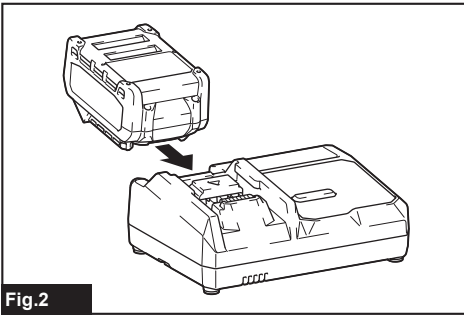

Fig.2

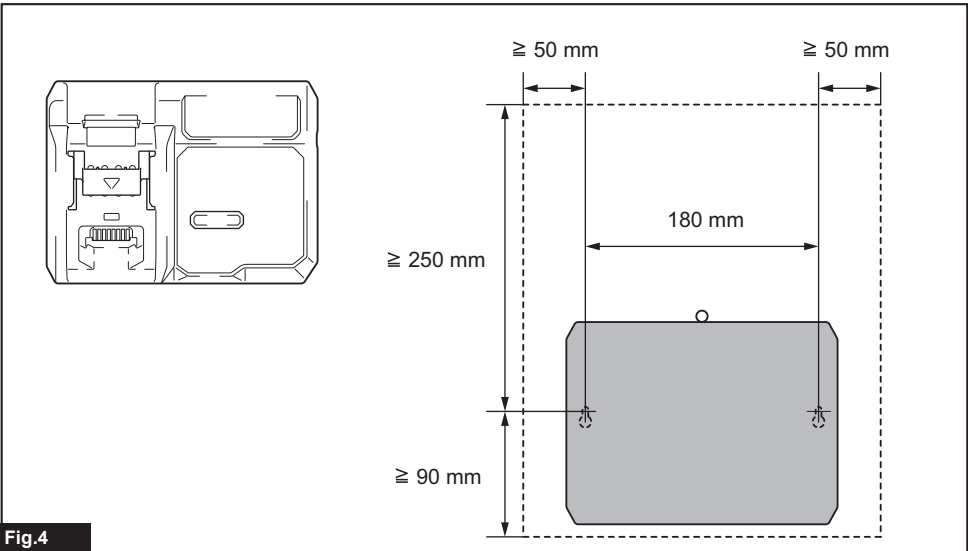
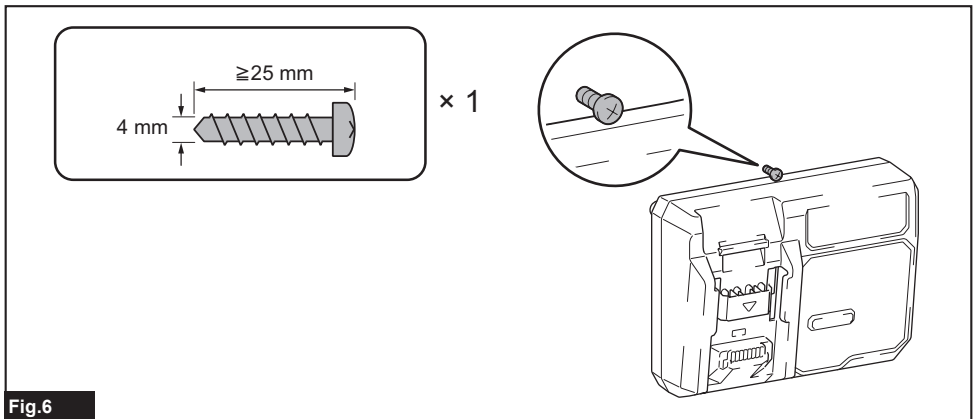
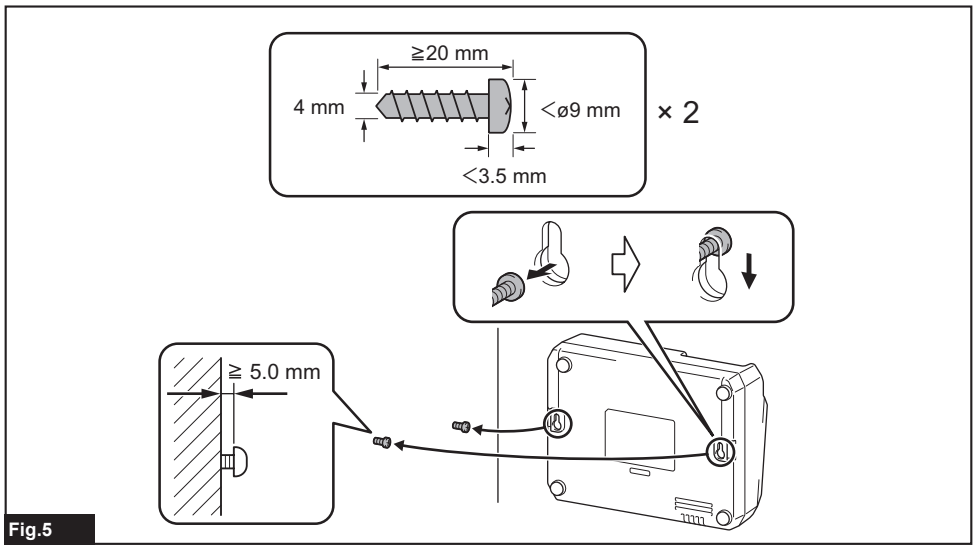

Fig.4

















WARNING

This appliance can be used by children aged from 8 years and above and persons with reduced physical, sensory or mental capabilities or lack of experience and knowledge if they have been given supervision or instruction concerning use of the appliance in a safe way and understand the hazards involved. Children shall not play with the appliance. Cleaning and user maintenance shall not be made by children without supervision.

Symbols

The followings show the symbols which may be used for the equipment. Be sure that you understand their meaning before use.

	Indoor use only.
	Read the instruction manual.
	DOUBLE INSULATION
	Do not short battery.
	Do not expose battery to water or rain.
	Do not destroy battery by fire.
 Li-ion	Always recycle battery.
 Li-ion	Only for EU countries Do not dispose of electric equipment or battery pack together with household waste material! In observance of the European Directives, on Waste Electric and Electronic Equipment and Batteries and Accumulators and Waste Batteries and Accumulators and their implementation in accordance with national laws, electric equipment and batteries and battery pack(s) that have reached the end of their life must be collected separately and returned to an environmentally compatible recycling facility.

	Ready to charge.
	Delay charge (Battery cooling, too cold battery, or waiting for charging).
	Charging (0 - 80 %).
	Charging (80 - 100 %).
	Charging complete.
	Charging (Cooling abnormality).
	Defective battery.

► Fig.1

CAUTION

- SAVE THESE INSTRUCTIONS** – This manual contains important safety and operating instructions for battery charger.
- Before using battery charger, read all instructions and cautionary markings on (1) battery charger, (2) battery, and (3) product using battery.
- CAUTION** – To reduce risk of injury, charge only Makita type rechargeable batteries. Other types of batteries may burst causing personal injury and damage.
- Non-rechargeable batteries cannot be charged with this battery charger.
- Use a power source with the voltage specified on the nameplate of the charger.
- Do not charge the battery cartridge in presence of flammable liquids or gases.
- Do not expose charger to rain, snow, or wet condition.
- Never carry charger by cord or yank it to disconnect from receptacle.
- After charging or before attempting any maintenance or cleaning, unplug the charger from the power source. Pull by plug rather than cord whenever disconnecting charger.
- Make sure cord is located so that it will not be stepped on, tripped over, or otherwise subjected to damage or stress.
- Do not operate charger with damaged cord or plug. If the cord or plug is damaged, ask Makita authorized service center to replace it in order to avoid a hazard.
- Do not operate or disassemble charger if it has received a sharp blow, been dropped, or otherwise damaged in any way; take it to a qualified serviceman. Incorrect use or reassembly may result in a risk of electric shock or fire.
- Do not charge battery cartridge when room temperature is BELOW 10°C (50°F) or ABOVE 40°C (104°F). At the cold temperature, charging may not start.
- Do not attempt to use a step-up transformer, an engine generator or DC power receptacle.
- Do not allow anything to cover or clog the charger vents.
- Do not plug or unplug the cord and insert or remove the battery with wet hands.
- Never use gasoline, benzine, thinner, alcohol or the like to clean the charger. Discoloration, deformation or cracks may result.

Charging

- Plug the battery charger into the proper AC voltage source. Charging lights will flash slowly in green color repeatedly.
- Insert the battery cartridge into charger until it stops adjusting to the guide of charger.
- **Fig.2**
- With finish of charge, the charging light will change from blue one to green one and the melody sound or buzzer sound (a long beep) comes out to notify completion of charge.
- After charging, remove the battery cartridge from charger and unplug the charger.

The terminal cover of the charger can be opened with inserting and closed with pulling out the battery cartridge.

- When the battery cartridge is inserted, the charging light color will change from green to blue and charging will begin. The fast blue flashing light indicates charged condition in 0–80 % and the blue charging light will keep lighting up steadily indicate 80–100 %. The 80 % indication mentioned above is approximate value. The indication may differ according to battery temperature or battery condition.

NOTE: Charging time varies by temperature (10°C (50°F)–40°C (104°F)) that battery cartridge is charged at and conditions of the battery cartridge, such as a battery cartridge which is new or has not been used for a long period of time.

Voltage	Number of cells	Li-ion battery cartridge	Capacity (Ah) according to IEC61960	Charging time (Minutes)
40 V (max.)	10	BL4020	2	30
40 V (max.)	10	BL4025	2.5	38
40 V (max.)	10	BL4040	4	67
40 V (max.)	20	BL4050F	5	85

NOTICE: The battery charger is for charging Makita-battery cartridge. Never use it for other purposes or for other manufacturer's batteries.

NOTE: If the charging light flashes slowly in blue color, charging may not start due to the condition of the battery cartridge as below:

- Battery cartridge from just-operated tool or battery cartridge that has been left in a location exposed to direct sunlight for a long time.
- Battery cartridge that has been left for a long time in a location exposed to cold air.

NOTE: When the battery cartridge is too hot, charging does not begin until the battery cartridge temperature reaches the degree at which charging is possible.

NOTE: If the charging light changes to red color, charging is not possible. The terminals on the charger or battery cartridge are clogged with dust or the battery cartridge is worn out or damaged.

Changing melody upon completion of charging

1. Inserting the battery cartridge into charger brings out last preset brief melody sound of completed charging.
2. Removing and re-inserting it within five seconds after this action makes the melody sound change.
3. Every time removing and re-inserting it within another five seconds after this, the melody sound changes in order.
4. When the desired melody sound comes out, leave the battery cartridge being inserted and the charge will begin. When a "short beep" mode is selected, no completed charging signals comes out. (Silent Mode)
5. With finish of charge, the charging light will light up in green and the melody sound preset at the insertion of battery cartridge or buzzer sound (a long beep) comes out to notify completion of charge. (In selected silent mode, no sounds come out.)
6. Preset melody sound remains stored even when the charger is unplugged.

Cooling system

This charger is equipped with cooling fan for heated battery in order to enable the battery to prove its own performance. Sound of cooling air comes out during cooling, which means no trouble on the charger.

Blue and red light will flash alternately for warning in the following cases.

- Trouble on cooling fan
- Incomplete cool down of battery, such as, being clogged with dust

The battery can be charged in spite of the alternate blue and red light. But the charging time will be longer than usual in this case. Check the sound of cooling fan, vent on the charger and battery, which can be sometime clogged with dust.

Always keep clean the vent on charger and battery for cooling.

► **Fig.3:** 1. Exhaust vent 2. Intake vent

NOTE: The cooling system is in order although no sound of cooling fan comes out, if the blue and red light will not flash.

NOTE: The products should be sent to repair or maintenance, if the blue and red light flashes alternately so often.

Wall mounting

▲WARNING: Make sure to use two screws for hanging the charger on the wall, and anchor the charger on the wall with another screw. Otherwise the charger may fall and cause serious injury.

▲WARNING: Always be sure that the charger is unplugged and the battery is removed from the charger before performing wall mounting work.

▲WARNING: Follow the steps instructed in this manual, and complete the whole procedures at once. The charger may fall and cause injury or damage if you stop the work in the half way.

▲WARNING: Check tightness of the screws on regular basis. Otherwise the charger may fall because of loosen screw.

▲WARNING: Clean the terminal parts of the charger on regular basis with an air duster etc.

⚠ CAUTION: Carefully choose a stable wall for mounting the charger. Make sure there is no hindrance to mounting work or charging operation. The gross weight of the charger and battery reach approximately 2.2 kg (4.9 lbs). Provide sufficient reinforcement for the wall if necessary.

⚠ CAUTION: Be careful not to drop the battery cartridge when inserting or removing the battery from the wall-mounted charger. Hold the battery cartridge firmly and keep a stable posture.

You can mount the charger on the wall. Make a clearance around the charger as shown in the figure.

► **Fig.4**

NOTE: Things you need to prepare:

— Two screws - hanging the charger

Screw size : 4.0 mm x more than 20 mm.

Screw head size : Less than $\varnothing 9.0$ mm and less than 3.5 mm thickness.

— One screw (4.0 mm x more than 25 mm) - for anchoring the charger.

— Tools - for tightening screws

1. Fix two screws for hanging on the wall.
2. Hang the charger on the wall using the hook on the back.

► **Fig.5**

3. Fix the charger by tightening an anchor screw at the top of the charger.







► **Fig.6**

AVERTISSEMENT

Cet appareil peut être utilisé par des enfants de 8 ans et plus, ainsi que par des personnes aux facultés physiques, sensorielles ou mentales diminuées ou sans expérience ni expertise sous la surveillance d'un adulte ou s'ils ont reçu des instructions concernant l'utilisation en toute sécurité de l'appareil et s'ils comprennent les risques encourus. Ne laissez pas les enfants jouer avec l'appareil. Le nettoyage et l'entretien à la charge de l'utilisateur ne doivent pas être réalisés par des enfants sans surveillance.

Symboles

Vous trouverez ci-dessous les symboles susceptibles d'être utilisés pour l'appareil. Veuillez à comprendre leur signification avant toute utilisation.







	Utilisation à l'intérieur uniquement.
	Lire le mode d'emploi.
	DOUBLE ISOLATION
	Ne pas court-circuiter la batterie.
	Ne pas exposer la batterie à l'eau ou à la pluie.
	Ne pas détruire la batterie par le feu.
	Toujours recycler les batteries.



Li-ion

Uniquement pour les pays européens
Ne jetez pas les appareils électriques ou les batteries avec vos ordures ménagères ! Conformément aux directives européennes relatives aux déchets d'équipements électriques et électroniques et aux piles et accumulateurs ainsi qu'aux déchets de piles et d'accumulateurs et leur mise en œuvre conformément aux lois nationales, les équipements électriques et les piles et batteries en fin de vie doivent faire l'objet d'une collecte sélective et être confiés à une usine de recyclage respectueuse de l'environnement.

► Fig.1

	Prêt à charger.
	Retard de la charge (batterie en cours de refroidissement, batterie trop froide ou en attente de charge).
	Charge en cours (0 - 80 %).
	Charge en cours (80 - 100 %).
	Charge terminée.
	Charge en cours (Anomalie du refroidissement).



ATTENTION

1. **CONSERVEZ CES INSTRUCTIONS** - Ce manuel contient des consignes de sécurité et des instructions de fonctionnement importantes pour le chargeur de batterie.
2. Avant d'utiliser le chargeur de batterie, lisez toutes les instructions et tous les avertissements inscrits sur (1) le chargeur de batterie, (2) la batterie et (3) le produit alimenté par la batterie.
3. **ATTENTION** - Afin de réduire le risque de blessure, chargez uniquement des batteries rechargeables de type Makita. Les autres batteries peuvent exploser et provoquer des blessures corporelles ou des dégâts matériels.
4. Les batteries non rechargeables ne peuvent pas être chargées avec ce chargeur de batterie.
5. Utilisez une source d'alimentation ayant la même tension que celle spécifiée sur la plaque signalétique du chargeur.
6. Ne chargez pas la batterie en présence de gaz ou de liquides inflammables.
7. N'exposez pas le chargeur à la pluie, à la neige ou à un environnement humide.
8. Ne transportez jamais le chargeur par le cordon, et pour le débrancher de la prise, ne tirez pas sur le cordon.
9. Après la charge ou avant de procéder à l'entretien ou au nettoyage, débranchez le chargeur de la source d'alimentation. Tirez sur la fiche plutôt que sur le cordon chaque fois que vous débranchez le chargeur.
10. Veillez à placer le cordon de sorte que personne ne puisse le piétiner, trébucher dessus ou qu'il ne soit soumis à des dégâts ou une tension.
11. Ne faites pas fonctionner le chargeur si son cordon ou sa fiche sont endommagés. Si le cordon ou la fiche sont endommagés, demandez toujours à un centre de service agréé-vente Makita agréé de les remplacer afin d'éviter tout danger.
12. Ne faites pas fonctionner, ni ne démontez le chargeur s'il a reçu un coup sec, est tombé ou a été endommagé d'une façon ou d'une autre ; confiez-le à un dépanneur qualifié. Une utilisation incorrecte ou le remontage peuvent entraîner un risque d'incendie ou d'électrocution.
13. Ne chargez pas la batterie si la température ambiante est **INFÉRIEURE À 10 °C** ou **SUPÉRIEURE À 40 °C**. Si la température est basse, la charge peut ne pas démarrer.
14. N'essayez pas d'utiliser un transformateur élévateur, un groupe électrogène ou une prise CC.
15. Ne laissez rien couvrir ou boucher les orifices d'aération du chargeur.
16. Vous ne devez pas brancher ou débrancher le cordon, ni insérer ou retirer la batterie avec les mains mouillées.
17. N'utilisez jamais d'essence, de benzine, de diluant, d'alcool ou d'autres produits similaires pour nettoyer le chargeur. Ces produits présentent un risque de décoloration, de déformation ou de fissuration.

Charge

1. Branchez le chargeur de batterie dans la source d'alimentation CA appropriée. Les témoins de charge clignotent lentement en vert de manière répétée.
 2. Insérez la batterie dans le chargeur jusqu'à ce qu'elle s'arrête en s'ajustant sur le guide du chargeur.
- **Fig.2**
- Le couvercle des bornes du chargeur peut être ouvert en insérant la batterie et fermé en la retirant.
3. Lorsque la batterie est insérée, la couleur du témoin de charge passe du vert au bleu, et la charge commence. Le témoin bleu clignotant rapidement indique un état chargé entre 0 et 80 % et le témoin de charge bleu restera allumé en continu pour indiquer un état chargé entre 80 et 100 %. L'indication de 80 % mentionnée ci-dessus est une valeur approximative. L'indication peut différer selon la température de la batterie ou l'état de la batterie.
 4. À la fin de la charge, le témoin de charge passe du bleu au vert, et une mélodie ou une alarme sonore (un bip long) retentit pour vous informer que la charge est terminée.
 5. Après la charge, retirez la batterie du chargeur et débranchez le chargeur.

NOTE : La durée de la charge dépend de la température (10 °C - 40 °C) à laquelle la batterie est chargée et de l'état de la batterie, comme une batterie neuve ou qui n'a pas été utilisée pendant une période prolongée.

Tension	Nombre d'éléments	Batterie Li-ion	Capacité (Ah) conformément à IEC61960	Durée de la charge (Minutes)
40 V (max.)	10	BL4020	2	30
40 V (max.)	10	BL4025	2,5	38
40 V (max.)	10	BL4040	4	67
40 V (max.)	20	BL4050F	5	85

REMARQUE : Le chargeur de batterie est destiné à charger des batteries Makita. Ne l'utilisez jamais à d'autres fins ou avec des batteries d'autres fabricants.

NOTE : Si le témoin de charge clignote lentement en bleu, il se peut que la charge ne commence pas en raison de l'état de la batterie comme indiqué ci-dessous :

- Batterie d'un outil qui vient d'être utilisé ou batterie laissée en plein soleil pendant une période prolongée.
- Batterie exposée à de l'air froid pendant une période prolongée.

NOTE : Lorsque la batterie est trop chaude, la charge ne commence pas tant que la température de la batterie n'a pas atteint le degré auquel la charge est possible.

NOTE : Si le témoin de charge passe au rouge, la charge n'est pas possible. Les bornes sur le chargeur ou la batterie sont bouchées par de la poussière, ou la batterie est usée ou endommagée.

Modification de la mélodie à la fin de la charge

1. Lorsque vous insérez la batterie dans le chargeur, la dernière courte mélodie préréglée de charge terminée retentit.
2. Si vous la retirez et la réinsérez dans les cinq secondes suivant cette action, la mélodie change.
3. Chaque fois que vous la retirez et la réinsérez dans les cinq secondes suivant cette action, la mélodie change séquentiellement.
4. Lorsque la mélodie souhaitée retentit, laissez la batterie insérée et la charge commencera. Lorsqu'un mode « bip court » est sélectionné, aucun signal de charge terminée n'est émis. (Mode silencieux)
5. À la fin de la charge, le témoin de charge s'allume en vert et la mélodie préréglée à l'insertion de la batterie ou une alarme sonore (un bip long) retentit pour vous informer que la charge est terminée. (Si le mode silencieux est sélectionné, aucun son n'est émis.)
6. La mélodie préréglée reste en mémoire même si le chargeur est débranché.

Système de refroidissement

Ce chargeur est pourvu d'un ventilateur de refroidissement pour batterie chauffée afin de permettre à la batterie de démontrer ses propres performances. L'air de refroidissement émet un bruit pendant le refroidissement, ce qui indique que le chargeur ne présente pas de problème.

Un témoin bleu et rouge clignote en alternance pour avertissement dans les cas suivants.

- Problème du ventilateur de refroidissement
- Refroidissement incomplet de la batterie, lorsqu'elle est bouchée par de la poussière par exemple

La batterie peut être chargée en dépit du témoin bleu et rouge en alternance. Mais la durée de la charge sera plus longue que d'habitude dans ce cas. Vérifiez le bruit du ventilateur de refroidissement, l'orifice d'aération sur le chargeur et la batterie, qui peut parfois être bouché par de la poussière.

Maintenez toujours propre l'orifice d'aération sur le chargeur et la batterie pour refroidissement.

► **Fig.3:** 1. Orifice de sortie d'air 2. Orifice d'entrée d'air

NOTE : Le système de refroidissement est en ordre même si aucun bruit n'est émis du ventilateur de refroidissement, tant que le témoin bleu et rouge ne clignote pas.

NOTE : Les produits doivent être envoyés pour réparation ou maintenance si le témoin bleu et rouge clignote en alternance trop souvent.

Montage mural

⚠️ AVERTISSEMENT : Veillez à utiliser deux vis pour suspendre le chargeur sur le mur et fixez le chargeur sur le mur avec une autre vis. Autrement, le chargeur pourrait tomber et provoquer de graves blessures.

⚠️ AVERTISSEMENT : Assurez-vous toujours que le chargeur est débranché et la batterie retirée du chargeur avant de procéder à la tâche de montage mural.

⚠️ AVERTISSEMENT : Suivez les étapes indiquées dans ce mode d'emploi et terminez l'ensemble de la procédure en une fois. Le chargeur peut tomber et provoquer des dommages matériels ou corporels si vous arrêtez la tâche à mi-chemin.

⚠️ AVERTISSEMENT : Vérifiez régulièrement que les vis sont bien serrées. Autrement le chargeur pourrait tomber à cause d'une vis desserrée.

⚠️ AVERTISSEMENT : Nettoyez régulièrement les pièces des bornes du chargeur avec un souffleur de poussières, etc.

⚠️ ATTENTION : Choisissez soigneusement un mur stable pour le montage du chargeur. Assurez-vous que la tâche de montage ou la charge ne sont pas entravées. Le poids brut de l'ensemble chargeur et batterie est d'environ 2,2 kg (4,9 lbs). Prévoyez de renforcer suffisamment le mur si nécessaire.

⚠️ ATTENTION : Faites attention de ne pas laisser tomber la batterie lorsque vous insérez ou retirez la batterie du chargeur mural. Tenez fermement la batterie et gardez une posture stable.

Vous pouvez installer le chargeur au mur. Prévoyez un espace autour du chargeur comme illustré sur la figure.

► Fig.4

NOTE : Éléments à préparer :

— Deux vis - pour suspendre le chargeur

Taille de vis : 4,0 mm x plus de 20 mm.

Taille de tête de vis : Moins de 9,0 mm de diamètre et moins de 3,5 mm d'épaisseur.

— Une vis (4,0 mm x plus de 25 mm) - pour fixer le chargeur.

— Outils - pour serrer les vis

1. Fixez deux vis pour suspension au mur.
2. Accrochez le chargeur au mur avec son crochet au dos.
► Fig.5
3. Fixez le chargeur en serrant une vis de fixation en haut du chargeur.







► Fig.6

WARNUNG

Dieses Gerät kann von Kindern ab 8 Jahren und Personen mit verminderten körperlichen, sensorischen oder geistigen Fähigkeiten oder Mangel an Erfahrung und Kenntnissen benutzt werden, sofern sie eine Beaufsichtigung oder Anweisung bezüglich des sicheren Gebrauchs des Gerätes erhalten haben und die damit verbundenen Gefahren verstehen. Kinder dürfen nicht mit dem Gerät spielen. Reinigung und Benutzerwartung dürfen nicht von Kindern ohne Beaufsichtigung durchgeführt werden.

Symbole







Nachfolgend werden Symbole beschrieben, die für das Gerät verwendet werden können. Machen Sie sich unbedingt vor der Benutzung mit ihrer Bedeutung vertraut.

	Nur für Inneneinsatz.
	Betriebsanleitung lesen.
	DOPPELTE ISOLIERUNG
	Akku nicht kurzschließen.
	Akkus weder Wasser noch Regen aussetzen.
	Akkus nicht ins Feuer werfen.
	Akkus immer recyceln.



Nur für EG-Länder
Entsorgen Sie Elektrogeräte oder Akkus nicht zusammen mit dem Hausmüll! Unter Einhaltung der Europäischen Richtlinie über Elektro- und Elektronik-Altgeräte, Batterien, Akkus sowie verbrauchte Batterien und Akkus und ihre Umsetzung gemäß den Landesgesetzen müssen Elektrogeräte und Batterien bzw. Akkus, die das Ende ihrer Lebensdauer erreicht haben, getrennt gesammelt und einer umweltgerechten Recycling-Einrichtung zugeführt werden.

► Abb.1

	Bereit zum Laden.
	Ladeverzögerung (Akkukühlung, Akku zu kalt, oder Warten auf Laden).
	Ladevorgang (0 - 80 %).
	Ladevorgang (80 - 100 %).
	Ladevorgang abgeschlossen.
	Ladevorgang (Kühlungsstörung).
	Defekter Akku.

VORSICHT

1. **BEWAHREN SIE DIESE ANWEISUNGEN SORGFÄLTIG AUF** - Diese Anleitung enthält wichtige Sicherheits- und Gebrauchsanweisungen für das Ladegerät.
2. Lesen Sie vor der Benutzung des Ladegerätes alle Anweisungen und Warnhinweise, die an (1) Ladegerät, (2) Akku und (3) Akkuwerkzeug angebracht sind.
3. **VORSICHT** - Um die Verletzungsgefahr zu reduzieren, dürfen nur Makita-Akkus geladen werden. Andere Akkutypen können platzen und Personen- oder Sachschäden verursachen.
4. Nicht aufladbare Batterien können mit diesem Ladegerät nicht aufgeladen werden.
5. Achten Sie darauf, dass die Spannung der Stromquelle mit der auf dem Typenschild des Ladegerätes angegebenen Spannung übereinstimmt.
6. Laden Sie den Akku nicht in Gegenwart von brennbaren Flüssigkeiten oder Gasen.
7. Setzen Sie das Ladegerät weder Regen noch Schnee oder nassen Bedingungen aus.
8. Tragen Sie das Ladegerät niemals am Netzkabel, und reißen Sie niemals daran, um es von der Steckdose zu trennen.
9. Trennen Sie das Ladegerät nach dem Laden oder vor jedem Versuch einer Wartung oder Reinigung von der Stromquelle. Ziehen Sie immer am Stecker, niemals am Kabel, um das Ladegerät von der Stromquelle zu trennen.
10. Verlegen Sie das Netzkabel so, dass niemand darauf tritt oder darüber stolpert, und dass es keinen sonstigen schädlichen Einflüssen oder Belastungen ausgesetzt wird.
11. **Betreiben Sie das Ladegerät nicht mit einem beschädigten Kabel oder Stecker.** Falls das Kabel oder der Stecker beschädigt ist, lassen Sie das betreffende Teil von einem autorisierten Makita-Servicecenter austauschen, um eine Gefahr zu vermeiden.
12. **Benutzen oder zerlegen Sie das Ladegerät nicht, wenn es einen harten Schlag erlitten hat, fallen gelassen oder sonst wie beschädigt worden ist, sondern bringen Sie es zu einem qualifizierten Kundendiensttechniker.** Falscher Gebrauch oder Zusammenbau kann die Ursache für elektrische Schläge oder einen Brand sein.
13. Laden Sie den Akku nicht bei einer Raumtemperatur **UNTER 10°C** oder **ÜBER 40°C**. Bei niedrigen Temperaturen beginnt der Ladevorgang u. U. nicht.
14. **Das Ladegerät darf nicht an einen Aufwärtstransformator, Generator oder eine Gleichstrom-Steckdose angeschlossen werden.**
15. Achten Sie darauf, dass die Lüftungsschlitze des Ladegerätes nicht abgedeckt oder blockiert werden.
16. **Unterlassen Sie Anschließen oder Abtrennen des Kabels und Einsetzen oder Herausnehmen des Akkus mit nassen Händen.**
17. **Verwenden Sie auf keinen Fall Benzin, Waschbenzin, Verdünner, Alkohol oder dergleichen zum Reinigen des Ladegerätes.** Solche Mittel können Verfärbung, Verformung oder Rissbildung verursachen.

Aufladen

1. Schließen Sie das Ladegerät an eine geeignete Wechselstromquelle an. Die Ladekontrolllampen blinken langsam wiederholt in Grün.
 2. Führen Sie den Akku unter Ausrichtung auf die Führung des Ladegerätes bis zum Anschlag in das Ladegerät ein.
- **Abb.2**
- Die Anschlussabdeckung des Ladegerätes kann durch Einsetzen des Akkus geöffnet und durch Herausziehen des Akkus geschlossen werden.
3. Sobald der Akku eingesetzt wird, wechselt die Farbe der Ladekontrolllampe von Grün auf Blau, und der Ladevorgang beginnt. Schnelles Blinken der blauen Lampe zeigt einen Ladezustand von 0 - 80 % an, während die blaue Ladekontrolllampe durch ständiges Leuchten einen Ladezustand von 80 - 100 % anzeigt. Die oben genannte 80%-Anzeige ist ein Näherungswert. Die Anzeige kann je nach der Temperatur oder dem Zustand des Akkus unterschiedlich sein.

HINWEIS: Die Ladezeit ist je nach der Temperatur (10°C - 40°C), bei welcher der Akku geladen wird, und dem Zustand des Akkus (z. B. neuer oder längere Zeit unbenutzter Akku) unterschiedlich.

Spannung	Anzahl der Zellen	Li-Ion-Akku	Kapazität (Ah) gemäß IEC 61960	Ladezeit (Minuten)
40 V (max.)	10	BL4020	2	30
40 V (max.)	10	BL4025	2,5	38
40 V (max.)	10	BL4040	4	67
40 V (max.)	20	BL4050F	5	85

ANMERKUNG: Das Ladegerät ist ausschließlich zum Laden von Makita-Akkus vorgesehen. Verwenden Sie es auf keinen Fall für einen anderen Zweck oder zum Laden von Akkus anderer Fabrikate.

HINWEIS: Falls die Ladekontrolllampe langsam in Blau blinkt, beginnt der Ladevorgang je nach dem Zustand des Akkus u. U. nicht, wie nachstehend angegeben:

- Der Akku wurde von einem kurz zuvor benutzten Werkzeug abgenommen, oder der Akku wurde lange Zeit an einem Ort liegen gelassen, der direktem Sonnenlicht ausgesetzt war.
- Der Akku wurde lange Zeit an einem Ort liegen gelassen, der Kaltluft ausgesetzt war.

HINWEIS: Wenn der Akku zu heiß ist, beginnt der Ladevorgang nicht eher, bis die Akkutemperatur ein Niveau erreicht, bei dem Laden möglich ist.

HINWEIS: Falls die Farbe der Ladekontrolllampe zu Rot wechselt, ist Laden nicht möglich. Möglicherweise sind die Kontakte des Ladegerätes oder des Akkus verschmutzt, oder der Akku ist verbraucht oder beschädigt.

Änderung der Melodie bei Abschluss des Ladevorgangs

1. Beim Einsetzen des Akkus in das Ladegerät wird die zuletzt voreingestellte kurze Ladevorgangs-Abschlussmelodie abgegeben.
2. Wird der Akku innerhalb von fünf Sekunden nach dem Entfernen wieder eingesetzt, ändert sich die Melodie.
3. Mit jedem weiteren Herausnehmen und Wiedereinsetzen innerhalb von fünf Sekunden wird die nächste Melodie aktiviert.
4. Wenn die gewünschte Melodie abgegeben wird, lassen Sie den Akku eingesetzt, um den Ladevorgang zu starten. Wenn der Modus „kurzer Piepton“ gewählt wird, wird kein Ladevorgangs-Abschlussignal abgegeben. (Stumm-Modus)
5. Wenn der Ladevorgang beendet ist, leuchtet die Ladekontrolllampe in Grün auf, und die beim Einsetzen des Akkus voreingestellte Melodie oder ein Summton (langer Piepton) ertönt, um den Abschluss des Ladevorgangs zu melden. (Wenn der Stumm-Modus gewählt wird, werden keine Signaltöne abgegeben.)
6. Die voreingestellte Melodie bleibt gespeichert, selbst wenn das Ladegerät von der Stromquelle getrennt wird.

Kühlsystem

Dieses Ladegerät ist mit einem Kühlgebläse für erhitze Akkus ausgestattet, um es dem Akku zu ermöglichen, seine eigene Leistung unter Beweis zu stellen. Während des Kühlbetriebs ist das Geräusch von Kühlluft hörbar, was jedoch keine Störung des Ladegerätes bedeutet.

In den folgenden Fällen blinkt die Leuchte zur Warnung abwechselnd in Blau und Rot.

- Störung des Kühlgebläses
- Unvollständige Kühlung des Akkus, z. B. bei Verstopfung mit Staub

Der Akku kann trotz der abwechselnd blau und rot leuchtenden Warnleuchte geladen werden. In diesem Fall ist die Ladezeit jedoch länger als gewöhnlich. Überprüfen Sie das Geräusch des Kühlgebläses und die Lüftungsöffnung an Ladegerät und Akku, die manchmal mit Staub verstopft sein kann.

Halten Sie die Lüftungsöffnung an Ladegerät und Akku für einwandfreie Kühlung stets sauber.

► **Abb. 3:** 1. Auslassöffnung 2. Einlassöffnung

HINWEIS: Wenn die blaue und rote Leuchte nicht blinkt, ist das Kühlsystem in Ordnung, obwohl kein Geräusch des Kühlgebläses hörbar ist.

HINWEIS: Die Produkte sollten zur Reparatur oder Wartung eingeschickt werden, falls die blaue und rote Leuchte oft abwechselnd blinken.

Wandmontage

⚠️ WARNUNG: Verwenden Sie unbedingt zwei Schrauben zum Aufhängen des Ladegeräts an der Wand, und verankern Sie das Ladegerät mit einer weiteren Schraube an der Wand. Anderenfalls kann das Ladegerät herunterfallen und schwere Verletzungen verursachen.

⚠️ WARNUNG: Vergewissern Sie sich stets, dass das Ladegerät vom Stromnetz getrennt ist, und dass der Akku aus dem Ladegerät herausgenommen ist, bevor Sie die Wandmontagearbeit durchführen.

⚠️ WARNUNG: Folgen Sie den Anweisungen in dieser Anleitung, und führen Sie die ganzen Arbeitsvorgänge auf einmal aus. Wenn Sie die Arbeit zwischendurch unterbrechen, kann das Ladegerät herunterfallen und Verletzungen oder Beschädigungen verursachen.

⚠️ WARNUNG: Überprüfen Sie den festen Sitz der Schrauben auf regelmäßiger Basis. Anderenfalls kann das Ladegerät wegen lockerer Schrauben herunterfallen.

⚠️ WARNUNG: Reinigen Sie die Kontakte des Ladegerätes regelmäßig mit einem Druckluftspray usw.

⚠️ VORSICHT: Wählen Sie eine stabile Wand für die Montage des Ladegerätes sorgfältig aus. Achten Sie darauf, dass die Montagearbeit oder der Ladebetrieb nicht behindert wird. Das Bruttogewicht von Ladegerät und Akku erreicht ungefähr 2,2 kg (4,9 lbs). Sorgen Sie nötigenfalls für eine ausreichende Verstärkung der Wand.

⚠️ VORSICHT: Achten Sie beim Einsetzen oder Entnehmen des Akkus vom wandmontierten Ladegerät, dass der Akku nicht herunterfällt. Halten Sie den Akku gut fest, und behalten Sie eine stabile Haltung bei.

Sie können das Ladegerät an der Wand montieren. Halten Sie einen Abstand um das Ladegerät ein, wie in der Abbildung gezeigt.

► **Abb.4**

HINWEIS: Halten Sie folgende Teile bereit:

- Zwei Schrauben - zum Aufhängen des Ladegerätes
- Schraubengröße: 4,0 mm x mehr als 20 mm.
- Schraubenkopfgröße: Weniger als $\varnothing 9,0$ mm und weniger 3,5 mm Dicke.
- Eine Schraube (4,0 mm x mehr als 25 mm) - zum Verankern des Ladegerätes.
- Werkzeuge - zum Anziehen der Schrauben

1. Befestigen Sie zwei Schrauben zum Aufhängen an der Wand.
2. Hängen Sie das Ladegerät mit den Ösen auf der Rückseite an die Wand.

► **Abb.5**

3. Fixieren Sie das Ladegerät durch Anziehen der Ankerschraube an der Oberseite des Ladegerätes.

► **Abb.6**

AVVERTENZA

Questo elettrodomestico può venire utilizzato dai bambini dagli 8 anni in su, nonché da persone con capacità fisiche, sensoriali o mentali ridotte, o prive di esperienza o preparazione, qualora vengano fornite loro supervisione o istruzioni relative all'utilizzo in sicurezza dell'elettrodomestico e comprendano i pericoli che comporta. I bambini non devono giocare con l'elettrodomestico. La pulizia e la manutenzione da parte dell'utente non devono essere effettuate da bambini senza supervisione.

Simboli

Le figure seguenti mostrano i simboli utilizzati per l'apparecchio. Accertarsi di comprenderne il significato prima dell'uso.

	Solo per uso in interni.
	Leggere il manuale d'uso.
	DOPPIO ISOLAMENTO
	Non cortocircuitare la batteria.
	Non esporre la batteria all'acqua o alla pioggia.
	Non distruggere la batteria con il fuoco.
	Riciclare sempre la batteria.

Li-ion









Li-ion

Solo per le nazioni UE

Non smaltire apparecchiature elettriche o batterie insieme ai rifiuti domestici! In osservanza delle direttive europee sui rifiuti di apparecchiature elettriche ed elettroniche (RAEE), e su batterie ed accumulatori e sui rifiuti di batterie ed accumulatori, e sulla relativa implementazione in conformità alle norme nazionali, le apparecchiature elettriche e le batterie che hanno raggiunto la fine della loro vita utile devono essere sottoposte a raccolta differenziata e conferite a una struttura di riciclaggio ecocompatibile.

► Fig.1

	Pronto a caricare.
	Carica ritardata (batteria in raffreddamento, batteria troppo fredda o in attesa di carica).
	Carica in corso (da 0 all'80%).
	Carica in corso (dall'80 al 100%).
	Carica completata.
	Carica in corso (anomalia di raffreddamento).
	Batteria difettosa.

ATTENZIONE

1. **CONSERVARE LE PRESENTI ISTRUZIONI:** il presente manuale contiene importanti istruzioni per l'uso e relative alla sicurezza per il caricabatterie.
2. Prima di utilizzare il caricabatterie, leggere tutte le istruzioni e le indicazioni delle avvertenze riportate (1) sul caricabatterie, (2) sulla batteria e (3) sul prodotto che utilizza la batteria.
3. **ATTENZIONE:** per ridurre il rischio di lesioni personali, caricare solo batterie Makita di tipo ricaricabile. Altri tipi di batterie potrebbero scoppiare, causando lesioni personali e danni alle cose.
4. Non è possibile caricare batterie non ricaricabili con questo caricabatterie.
5. Utilizzare una fonte di alimentazione con la tensione specificata sulla targhetta dei dati tecnici del caricabatterie.
6. Non caricare la cartuccia della batteria in presenza di liquidi o gas infiammabili.
7. Non esporre il caricabatterie alla pioggia, alla neve o a condizioni di bagnato.
8. Non trasportare mai il caricabatterie tenendolo per il cavo, né tirare quest'ultimo per scollegarlo dalla presa elettrica.
9. Dopo la carica o prima di tentare qualsiasi manutenzione o pulizia, scollegare il caricabatterie dalla fonte di alimentazione. Ogni volta che si intende scollegare il caricabatterie, tirarne la spina, anziché il cavo.
10. Accertarsi che il cavo sia collocato in modo da evitare di calpestarlo, inciamparvi sopra e sottoporlo in altro modo a danneggiamenti o stress.
11. Non far funzionare il caricabatterie con un cavo o una spina danneggiati. Qualora il cavo o la spina siano danneggiati, richiedere a un centro di assistenza autorizzato Makita di sostituirli, per evitare pericoli.
12. Non far funzionare né smontare il caricabatterie, qualora abbia ricevuto un forte colpo, sia stato fatto cadere o sia danneggiato in alcun modo; portarlo a un tecnico di assistenza qualificato. L'uso errato o il riassetto potrebbero causare il rischio di scosse elettriche o incendi.
13. Non caricare la cartuccia della batteria quando la temperatura ambiente è **INFERIORE** a 10°C o **SUPERIORE** a 40°C. A basse temperature, la carica potrebbe non avviarsi.
14. Non tentare di utilizzare un trasformatore elevatore di tensione, un generatore a motore o una presa elettrica in CC.
15. Non lasciare che alcunché possa coprire o intasare le aperture di ventilazione del caricabatterie.
16. Non collegare né scollegare il cavo né inserire o rimuovere la batteria con le mani bagnate.
17. Non utilizzare mai benzina per motori o per smacchiare, diluenti, alcool o sostanze simili per pulire il caricabatterie. In caso contrario, si potrebbero causare scolorimenti, deformazioni o crepe.

Carica

1. Inserire il caricabatterie in una fonte di tensione CA corretta. Le luci di carica lampeggiano lentamente e ripetutamente in verde.
 2. Inserire la cartuccia della batteria nel caricabatterie fino a quando si arresta, sistemandosi sulla guida del caricabatterie.
- **Fig.2**
- Lo sportellino dei terminali del caricabatterie può venire aperto inserendo la cartuccia della batteria e chiuso estraendo quest'ultima.
3. Quando la cartuccia della batteria è inserita, il colore della luce di carica cambia da verde a blu e la carica ha inizio. La luce di carica blu che lampeggia velocemente indica una condizione di carica tra lo 0 e l'80%, mentre la luce di carica blu che resta illuminata fissa indica tra l'80 e il 100%. L'indicazione dell'80% menzionata sopra è un valore approssimativo. L'indicazione può variare in base alla temperatura o alla condizione della batteria.

NOTA: Il tempo di carica varia in base alla temperatura (da 10°C a 40°C) a cui viene caricata la cartuccia della batteria e alle condizioni della cartuccia della batteria, ad esempio una cartuccia della batteria che sia nuova o che non sia stata utilizzata per un lungo periodo di tempo.

Tensione	Numero di celle	Cartuccia della batteria a ioni di litio	Capacità (Ah) in base allo standard IEC61960	Tempo di carica (minuti)
40 V (max.)	10	BL4020	2	30
40 V (max.)	10	BL4025	2,5	38
40 V (max.)	10	BL4040	4	67
40 V (max.)	20	BL4050F	5	85

AVVISO: Il caricabatterie è destinato alla carica di cartucce delle batterie Makita. Non utilizzarlo mai ad altri scopi o per batterie di altri produttori.

NOTA: Qualora la luce di carica lampeggi lentamente in colore blu, la carica non può iniziare a causa della condizione della cartuccia della batteria indicata di seguito:

- Cartuccia della batteria di un utensile che è stato appena utilizzato o cartuccia della batteria che è stata lasciata in un'ubicazione esposta alla luce solare diretta per un lungo periodo di tempo.
- Cartuccia della batteria che è stata lasciata per un lungo periodo di tempo in un'ubicazione esposta ad aria fredda.

NOTA: Quando la cartuccia della batteria è troppo calda, la carica non ha inizio fino al momento in cui la temperatura della cartuccia della batteria raggiunge un grado che consente la carica.

NOTA: Qualora la luce di carica passi al colore rosso, la carica non è possibile. I terminali sul caricabatterie o sulla cartuccia della batteria sono intasati da polveri, o la cartuccia della batteria è usurata o danneggiata.

Modifica della melodia che viene emessa al completamento della carica

1. L'inserimento della cartuccia della batteria nel caricabatterie fa emettere l'ultimo suono preimpostato della breve melodia che indica il completamento della carica.
2. Se si rimuove e si reinserisce la cartuccia della batteria entro cinque secondi dopo questa operazione, si modifica il suono della melodia.
3. A ogni rimozione e reinserimento della cartuccia della batteria entro altri cinque secondi da questa operazione, il suono della melodia cambia in sequenza.
4. Quando viene emesso il suono della melodia desiderata, lasciare la cartuccia della batteria inserita, e la carica ha inizio. Quando viene selezionata la modalità con "bip breve", non viene emesso alcun segnale di completamento della carica (modalità silenziosa).
5. Al termine della carica, la luce di carica si illumina in verde, e viene emesso il suono della melodia preimpostata all'inserimento della cartuccia della batteria o il suono del cicalino (un lungo "bip") per notificare il completamento della carica (quando è selezionata la modalità silenziosa, non viene emesso alcun suono).
6. Il suono della melodia preimpostata resta memorizzato anche quando si scollega il caricabatterie dalla presa elettrica.

Sistema di raffreddamento

Questo caricabatterie è dotato di una ventola di raffreddamento per le batterie calde, al fine di consentire alla batteria di sfruttare le proprie prestazioni. Durante il raffreddamento si sente il suono dell'aria di raffreddamento, il che non denota alcun problema del caricabatterie.

Una luce lampeggia in blu e rosso alternativamente come avvertimento nei casi seguenti.

- Problema della ventola di raffreddamento
- Raffreddamento incompleto della batteria, ad esempio qualora sia intasata da polveri

La batteria può venire caricata nonostante la luce blu e rossa alternata. Tuttavia, in questo caso il tempo di carica sarà più lungo di quello consueto. Controllare il suono della ventola di raffreddamento e le aperture di ventilazione sul caricabatterie e sulla batteria, che a volte possono restare intasate da polveri.

Mantenere sempre pulita l'apertura di ventilazione sul caricabatterie e sulla batteria per il raffreddamento.

► **Fig.3:** 1. Apertura di scarico 2. Apertura di aspirazione

NOTA: Il sistema di raffreddamento funziona correttamente, anche qualora non venga emesso alcun suono della ventola di raffreddamento, se la luce blu e rossa non lampeggia.

NOTA: I prodotti vanno sottoposti a riparazione o manutenzione, qualora la luce lampeggi alternativamente in blu e rosso molto spesso.

Montaggio a parete

⚠AVVERTIMENTO: Accertarsi di utilizzare due viti per appendere il caricabatterie a una parete, e ancorare il caricabatterie alla parete con un'altra vite. In caso contrario, il caricabatterie potrebbe cadere e causare gravi lesioni personali.

⚠AVVERTIMENTO: Prima di eseguire il lavoro di montaggio a parete, accertarsi sempre che il caricabatterie sia scollegato dalla presa elettrica e che la batteria sia stata rimossa dal caricabatterie.

⚠AVVERTIMENTO: Attenersi ai passi illustrati nel presente manuale, e portare a termine tutte le procedure allo stesso tempo. Qualora si interrompa il lavoro a metà, il caricabatterie potrebbe cadere e causare lesioni personali o danni alle cose.

⚠AVVERTIMENTO: Controllare a intervalli regolari che le viti siano serrate. In caso contrario, il caricabatterie potrebbe cadere a causa di una vite allentata.

⚠AVVERTIMENTO: Pulire a intervalli regolari le parti dei terminali sul caricabatterie, utilizzando una bomboletta di aria compressa, e così via.

⚠ATTENZIONE: Scegliere con cura una parete stabile per il montaggio del caricabatterie. Accertarsi che non sia presente alcun ostacolo al lavoro di montaggio o all'operazione di carica. Il peso lordo del caricabatterie e della batteria arriva a circa 2,2 kg (4,9 lbs). Se necessario, fornire un rinforzo sufficiente per la parete.

⚠ATTENZIONE: Fare attenzione a non far cadere la cartuccia della batteria quando si inserisce o si rimuove la batteria dal caricabatterie montato a parete. Mantenere saldamente la cartuccia della batteria e mantenere una postura stabile.

È possibile montare il caricabatterie sulla parete. Lasciare intorno al caricabatterie lo spazio libero indicato nella figura.

► Fig.4

NOTA: Elementi da preparare:

— Due viti: per appendere il caricabatterie

Dimensione viti: 4,0 mm x più di 20 mm.

Dimensione delle teste delle viti: Diametro inferiore a 9,0 mm e spessore inferiore a 3,5 mm.

— Una vite (4,0 mm x più di 25 mm): per ancorare il caricabatterie.

— Attrezzi: per serrare le viti

1. Fissare due viti per la sospensione sulla parete.
2. Appendere il caricabatterie alla parete utilizzando il gancio sul retro.

► Fig.5

3. Fissare il caricabatterie serrando una vite di ancoraggio sulla parte superiore del caricabatterie.





► Fig.6

WAARSCHUWING

Dit apparaat mag worden gebruikt door kinderen van 8 jaar en ouder of door personen met beperkte fysieke, zintuiglijke of verstandelijke vermogens of gebrek aan ervaring of kennis van zaken, maar alleen onder toezicht of na instructie in veilig gebruik van het apparaat, met begrip van de eventuele risico's. Kinderen mogen niet met het apparaat spelen. Reiniging en onderhoud door de gebruiker mogen niet worden uitgevoerd door kinderen zonder toezicht.

Symbolen







Hieronder staan de symbolen die voor het gereedschap kunnen worden gebruikt. Zorg ervoor dat u de betekenis ervan kent voordat u het gereedschap gaat gebruiken.

	Uitsluitend voor gebruik binnenshuis.
	Lees de gebruiksaanwijzing.
	DUBBEL GEÏSOLEERD
	Accu niet kortsluiten.
	Accu niet blootstellen aan water of regen.
	Accu nooit in een vuur gooien.
	Accu altijd recycleren.



Alleen voor EU-landen
Geef elektrisch gereedschap en accu's niet met het huisvuil mee! Volgens de Europese richtlijn inzake oude elektrische en elektronische apparaten, en inzake batterijen en accu's en oude batterijen en accu's, en de toepassing daarvan binnen de nationale wetgeving, dienen elektrisch gereedschap, accu('s) en batterijen die het einde van hun levensduur hebben bereikt, gescheiden te worden ingezameld en te worden afgevoerd naar een recyclebedrijf dat voldoet aan de geldende milieu-eisen.

► Fig.1

	Klaar voor opladen.
	Laden vertraagd (accu koelt af, te koude accu, of wachten op laden).
	Bezig met opladen (0 - 80 %).
	Bezig met opladen (80 - 100 %).
	Opladen voltooid.
	Bezig met opladen (probleem met koeling).
	Accu defect.

LET OP

1. **BEWAAR DEZE INSTRUCTIES** - Deze gebruiksaanwijzing bevat belangrijke veiligheids- en bedieningsinstructies voor de acculader.
2. Alvorens de acculader in gebruik te nemen, leest u eerst alle instructies en waarschuwingsofschriften op (1) de acculader, (2) de accu en (3) het apparaat dat op een accu werkt.
3. **LET OP** - Om de kans op letsel te verkleinen, mag u alleen oplaadbare accu's van Makita opladen. Andere typen accu's kunnen barsten waardoor persoonlijk letsel of schade kan worden veroorzaakt.
4. Niet-oplaadbare accu's kunnen niet worden opgeladen met deze acculader.
5. Gebruik een stroomvoorziening met een spanning aangegeven op het typeplaatje van de acculader.
6. Laad de accu niet op in de buurt van ontvlambare vloeistoffen of gasen.
7. Stel de lader niet bloot aan regen, sneeuw of natte omstandigheden.
8. Draag de lader nooit aan het netsnoer en geef nooit een ruk aan het netsnoer om zo de stekker uit het stopcontact te trekken.
9. Na het opladen of voordat u de acculader onderhoudt of schoonmaakt, trekt u de stekker van de lader uit het stopcontact. Trek bij het loskoppelen van de lader aan de stekker en niet aan het netsnoer.
10. **Zorg ervoor dat het netsnoer op een plaats ligt waar er niet op wordt gestaan, over gestruikeld of anderszins blootgesteld aan beschadiging of krachten.**
11. Gebruik de lader niet wanneer het netsnoer of de stekker beschadigd is. Als het snoer of de stekker beschadigd is, vraagt u een erkend Makita-servicecentrum deze te vervangen om een gevaarlijke situatie te voorkomen.
12. Gebruik de lader niet en haal hem niet uit elkaar nadat deze is blootgesteld aan een zware schok, is gevallen of op een andere manier is beschadigd, maar breng deze naar een vakbekwame reparateur. Door onjuist gebruik of in elkaar zetten kan een risico van elektrische schokken of brand ontstaan.
13. Laad de accu niet op wanneer de kamertemperatuur LAGER is dan 10 °C of HOGER dan 40 °C. Bij lage temperatuur start het opladen mogelijk niet.
14. Gebruik geen spanningstransformator, motor-generator of gelijkspanningsstopcontact.
15. Zorg ervoor dat de ventilatieopeningen van de lader niet worden afgedekt of geblokkeerd.
16. Zorg ervoor dat bij het erin steken en eruit trekken van de stekker en bij het aanbrengen en verwijderen van de accu uw handen niet nat zijn.
17. Gebruik bij het reinigen van de lader nooit benzine, wasbenzine, thinner, alcohol, enz. Dit kan leiden tot verkleuren, vervormen of barsten.

Opladen

1. Sluit de acculader aan op een wisselstroomvoeding van de juiste spanning. De oplaadlampjes langzaam knipperen herhaaldelijk groen.
2. Steek de accu langs de geleiderand in de acculader tot hij stopt.
► **Fig.2**
De afdekking van de aansluitpunten op de lader kan worden geopend door het erin steken van de accu, en kan worden gesloten door het eruit trekken van de accu.
3. Nadat de accu in de acculader is gestoken, verandert de kleur van het oplaadlampje van groen naar blauw en begint het opladen. Het snel knipperende blauwe lampje geeft aan dat de acculading tussen 0% en 80% ligt, en het continu brandende blauwe oplaadlampje geeft 80% tot 100% aan. De hierboven genoemde waarde van 80% is slechts een benadering. Deze waarde kan verschillen met de accutemperatuur en de toestand van de accu.
4. Wanneer het opladen klaar is, verandert de kleur van het oplaadlampje van blauw naar groen en wordt een melodiegeluid of de zoemer (lange pieptoon) voortgebracht om aan te geven dat het opladen klaar is.
5. Nadat het opladen klaar is, verwijdert u de accu uit de acculader en trekt u de stekker van de lader uit het stopcontact.

OPMERKING: De oplaadtijd varieert met de temperatuur (10 °C tot 40 °C) waarbij de accu wordt geladen en met de toestand van de accu, bijvoorbeeld een accu die nieuw is of lange tijd niet is gebruikt.

Spanning	Aantal cellen	Lithiumionaccu	Capaciteit (Ah) conform IEC61960	Oplaadtijd (minuten)
40 V (max.)	10	BL4020	2	30
40 V (max.)	10	BL4025	2,5	38
40 V (max.)	10	BL4040	4	67
40 V (max.)	20	BL4050F	5	85

KENNISGEVING: De acculader is bedoeld voor het opladen van Makita-accu's. Gebruik hem nooit voor andere doeleinden of voor het opladen van accu's van andere fabrikanten.

OPMERKING: Als het oplaadlampje langzaam blauw knippert, begint het opladen mogelijk niet als gevolg van de toestand van de accu, zoals hieronder vermeld:

- Een accu die uit een net gebruikt gereedschap komt, of een accu die gedurende een lange tijd heeft gelegen op een plaats die is blootgesteld aan direct zonlicht.
- Een accu die gedurende een lange tijd heeft gelegen op een plaats die is blootgesteld aan koude lucht.

OPMERKING: Wanneer de accu te warm is, begint het opladen pas nadat de accu temperatuur binnen het bereik ligt waarbij opladen mogelijk is.

OPMERKING: Als de kleur van het oplaadlampje verandert naar rood, is opladen niet mogelijk. De aansluitpunten van de lader of accu zijn bedekt met vuil, of de accu is versleten of beschadigd.

De melodie veranderen die wordt voortgebracht nadat het opladen klaar is

1. Wanneer de accu in de lader wordt gestoken, wordt het korte melodiegeluid voortgebracht dat het laatst werd ingesteld voor opladen-voltooid.
2. Door na deze handeling de accu te verwijderen en binnen vijf seconden weer aan te brengen, verandert het melodiegeluid.
3. Elke keer wanneer de accu wordt verwijderd en binnen vijf seconden weer wordt aangesloten, verandert het melodiegeluid in een vaste volgorde.
4. Wanneer het gewenste melodiegeluid wordt voortgebracht, laat u de accu erin zitten zodat het opladen begint. Wanneer een "korte pieptoon"-functie is geselecteerd, wordt geen geluid voortgebracht nadat het opladen klaar is (stille functie).
5. Wanneer het opladen klaar is, brandt het oplaadlampje groen en wordt het melodiegeluid dat was ingesteld bij het plaatsen van de accu, of de zoemer (lange pieptoon) voortgebracht om aan te geven dat het opladen klaar is. (Als de stille functie is geselecteerd, wordt geen geluid voortgebracht.)
6. Het ingestelde melodiegeluid blijft opgeslagen, ook wanneer de stekker van de lader uit het stopcontact is getrokken.

Koelsysteem

Deze lader is uitgerust met een koelventilator om de accu's te koelen zodat deze optimaal presteren. Tijdens het koelen is het geluid van de koellucht hoorbaar. Dit is normaal en duidt niet op een probleem met de lader.

Het blauwe en rode lampje knippert beurtelings als waarschuwing in de volgende gevallen.

- Problemen met de koelventilator
- Onvolledig afkoelen van de accu, bijvoorbeeld doordat de ventilatieopeningen verstopt zitten met stof

De accu kan worden opgeladen ondanks dat het blauwe en rode lampje beurtelings knipperen. De oplaadtijd zal in dit geval echter langer dan normaal zijn. Controleer het geluid van de koelventilator en de ventilatieopeningen van de lader en accu, die verstopt kunnen zitten met stof.

Houd de ventilatieopeningen van de lader en accu altijd schoon voor koeling.

► **Fig.3:** 1. Luchtuitlaatopening 2. Luchtinlaatopening

OPMERKING: Het koelsysteem is in orde ondanks dat het geluid van de koelventilator niet hoorbaar is en het blauwe en rode lampje niet knipperen.

OPMERKING: Het apparaat moet voor reparatie of onderhoud worden opgestuurd als het blauwe en rode lampje vaak beurtelings knipperen.

Bevestigen aan een muur

⚠WAARSCHUWING: Verzeker u ervan twee schroeven te gebruiken wanneer u de lader aan een muur hangt, en veranker de lader aan de muur met nog een schroef. Anders kan de lader vallen en ernstig letsel veroorzaken.

⚠WAARSCHUWING: Verzeker u er altijd van dat de stekker van de lader uit het stopcontact is getrokken en de accu vanaf de lader is verwijderd voordat u de lader aan een muur bevestigt.

⚠WAARSCHUWING: Volg de stappen beschreven in deze handleiding en voltooi de volledige procedure achter elkaar. De lader kan vallen en letsel of schade veroorzaken als u de werkzaamheden tussentijds onderbreekt.

⚠WAARSCHUWING: Controleer regelmatig of de schroeven nog goed vast zitten. Als de schroeven los zitten, kan de lader vallen.

⚠WAARSCHUWING: Reinig regelmatig de aansluitpunten van de lader met een luchtblazer of iets dergelijks.

⚠LET OP: Kies een stevige muur voor het bevestigen van de lader. Verzeker u ervan dat het bevestigen en opladen niet wordt gehinderd. Het brutogewicht van de lader en accu is ongeveer 2,2 kg (4,9 lbs). Zorg zo nodig voor voldoende versterking van de muur.

⚠LET OP: Wees voorzichtig dat u de accu niet laat vallen wanneer u de accu aanbrengt in of verwijdert uit de lader op de muur. Houd de accu stevig vast er zorg voor een stabiele werkhouding.

U kunt de lader aan een muur bevestigen. Zorg voor voldoende vrije ruimte rondom de lader, zoals aangegeven in de afbeelding.

► Fig.4

OPMERKING: Benodigheden bij het bevestigen:

- Twee schroeven - voor het ophangen van de lader
- Schroefmaat: 4,0 mm x meer dan 20 mm.
- Schroefkopmaat: Minder dan $\varnothing 9,0$ mm en minder dan 3,5 mm dik.
- Eén schroef (4,0 mm x meer dan 25 mm) - voor het verankeren van de lader.
- Gereedschappen - voor het vastdraaien van de schroeven

1. Bevestig twee schroeven in de muur om aan op te hangen.
2. Hang de lader aan de muur met behulp van de ophangogen in de achterkant.

► Fig.5

3. Bevestig de lader door de ankerschroef vast te draaien aan de bovenkant van de lader.







► Fig.6

ADVERTENCIA

Este aparato puede ser utilizado por niños de 8 o más años de edad y personas con capacidades físicas, sensoriales o mentales mermadas, o sin experiencia y conocimiento, si han recibido supervisión o instrucción para el uso del aparato de forma segura y son conscientes del peligro que implica. Los niños no deben jugar con el aparato. La limpieza y mantenimiento que debe hacer el usuario no deben ser realizados por niños sin supervisión.

Símbolos







A continuación se muestran los símbolos que pueden ser utilizados para el equipo. Asegúrese de que entiende su significado antes de utilizar.

	Usar en interiores solamente.
	Lea el manual de instrucciones.
	DOBLE AISLAMIENTO
	No cortocircuite la batería.
	No exponga la batería al agua ni a la lluvia.
	No destruya la batería mediante fuego.
	Recicle siempre la batería.



Sólo para países de la Unión Europea
 ¡No deseche los aparatos eléctricos o baterías junto con los residuos domésticos! De conformidad con las Directivas Europeas, sobre residuos de equipos eléctricos y electrónicos y baterías y acumuladores y residuos de baterías y acumuladores y su aplicación de acuerdo con la legislación nacional, los aparatos eléctricos y pilas y baterías cuya vida útil haya llegado a su fin deberán ser recogidos por separado y trasladados a una planta de reciclaje que cumpla con las exigencias ecológicas.

► Fig.1

	Lista para cargar.
	Retraso de la carga (Batería enfriándose, batería muy fría, o esperando para cargar).
	Cargando (0 - 80 %).
	Cargando (80 - 100 %).
	Completada la carga.
	Cargando (Anormalidad en el enfriamiento).
	Batería defectuosa.

PRECAUCIÓN

1. **GUARDE ESTAS INSTRUCCIONES** - Este manual contiene instrucciones de seguridad y funcionamiento importantes para el cargador de batería.
2. Antes de utilizar el cargador de batería, lea todas las instrucciones e indicaciones de precaución sobre (1) el cargador de batería, (2) la batería, y (3) el producto con el que se utiliza la batería.
3. **PRECAUCIÓN** - Para reducir el riesgo de sufrir heridas, cargue solamente baterías recargables de tipo Makita. Otros tipos de baterías podrán reventar ocasionando heridas personales y daños.
4. Con este cargador de batería no se pueden cargar baterías no recargables.
5. Utilice una fuente de alimentación cuya tensión sea igual a la especificada en la placa de características del cargador.
6. No cargue el cartucho de batería en presencia de líquidos o gases inflamables.
7. No exponga el cargador a la lluvia, a la nieve, o a condiciones en que se pueda mojar.
8. No coja nunca el cargador por el cable ni tire del cable para desconectarlo de la toma de corriente.
9. Después de efectuar la carga o antes de intentar cualquier mantenimiento o limpieza, desenchufe el cargador de la fuente de alimentación. Tire de la clavija y no del cable siempre que desconecte el cargador.
10. Asegúrese de que el cable quede tendido de forma que no lo pueda pisar, tropezar con él, ni que esté sometido a daños o fatigas de ningún tipo.
11. No utilice el cargador con el cable o clavija dañado. Si está dañado el cable o la clavija, pida al centro de servicio autorizado de Makita que lo reemplace para evitar riesgos.
12. No utilice o desarme el cargador si ha recibido un golpe fuerte, lo ha dejado caer, o si se ha dañado de cualquier forma; llévelo a un técnico en reparaciones cualificado. Una utilización incorrecta o desarme y montaje de sus piezas puede resultar en un riesgo de descarga eléctrica o incendio.
13. No cargue el cartucho de batería cuando la temperatura ambiente esté por **DEBAJO** de los 10°C o por **ENCIMA** de los 40°C. A baja temperatura, puede que la carga no se inicie.
14. No intente utilizar un transformador elevador de tensión, un generador eléctrico a motor ni una toma de corriente de CC.
15. No permita que cosa alguna tape u obstruya las aberturas de ventilación del cargador.
16. No enchufe o desenchufe el cable de alimentación ni inserte o retire la batería con las manos mojadas.
17. No utilice nunca gasolina, bencina, diluyente, alcohol o similar para limpiar el cargador. Podrá resultar en decoloración, deformación o grietas.

Carga

1. Enchufe el cargador de batería en una fuente de la tensión CA apropiada. Las luces de carga parpadearán despacio en color verde repetidamente.
2. Inserte el cartucho de batería a tope en el cargador encajándolo en la guía del cargador.
► **Fig.2**
La tapa de terminales del cargador se abre al insertar el cartucho de batería y se cierra al extraerlo.
3. Cuando se inserte el cartucho de batería, el color de la luz de carga cambiará de verde a azul y comenzará a cargar. La luz azul parpadeando rápido indica una condición de carga del 0 - 80% y la luz de carga azul que se mantiene iluminada continuamente indica del 80 - 100%. La indicación 80% mencionada arriba es un valor aproximado. La indicación puede variar de acuerdo con la temperatura de la batería o la condición de la batería.
4. Al terminar la carga, la luz de carga cambiará de azul a verde y se emitirá el sonido de melodía o sonido de zumbador (un pitido largo) para notificar que la carga se ha completado.
5. Después de cargar, retire el cartucho de batería del cargador y desenchufe el cargador.

NOTA: El tiempo de carga varía con la temperatura (10°C-40°C) a la que se carga el cartucho de batería y las condiciones del cartucho de batería, como si es un cartucho de batería nuevo o no ha sido utilizado durante un periodo de tiempo largo.

Tensión	Número de celdas	Cartucho de batería de Litio-ion	Capacidad (Ah) de acuerdo con IEC61960	Tiempo de carga (Minutos)
40 V (máx.)	10	BL4020	2	30
40 V (máx.)	10	BL4025	2,5	38
40 V (máx.)	10	BL4040	4	67
40 V (máx.)	20	BL4050F	5	85

AVISO: El cargador de batería es para cargar el cartucho de batería Makita. No lo utilice nunca para otros fines ni para cargar baterías de otros fabricantes.

NOTA: Si la luz de carga parpadea despacio en color azul, puede que la carga no se inicie debido a la condición del cartucho de batería como se indica abajo:

- Cartucho de batería de una herramienta recién utilizada o cartucho de batería que ha sido dejado en un lugar expuesto a la luz directa del sol durante largo tiempo.
- Cartucho de batería que ha sido dejado durante largo tiempo en un lugar expuesto a aire frío.

NOTA: Cuando el cartucho de batería está muy caliente, la carga no comienza hasta que la temperatura del cartucho de batería alcanza el grado de temperatura al que se puede cargar.

NOTA: Si la luz de carga cambia a color rojo, no será posible efectuar la carga. Los terminales del cargador o del cartucho de batería están obstruidos con polvo o el cartucho de batería está inservible o dañado.

Cambio de la melodía de carga completada

1. Al insertar el cartucho de batería en el cargador se emite el último sonido de melodía preajustado de carga completada.
2. Al retirarlo y volverlo a insertar dentro de cinco segundos después de esta acción hace que el sonido de melodía cambie.
3. Cada vez que se retira y se vuelve a insertar dentro de otros cinco segundos después de esto, el sonido de melodía cambia en orden.
4. Cuando se emita el sonido de melodía deseado, deje el cartucho de batería insertado y comenzará la carga. Cuando se seleccione un modo de "pitido corto", no se emitirán señales de carga completada. (Modo silencio)
5. Al terminar la carga, la luz de carga se iluminará en verde y se emitirá el sonido de melodía preajustado al insertar el cartucho de batería o el sonido de zumbador (un pitido largo) para notificar que la carga se ha completado. (Si se selecciona el modo silencio, no se emitirán sonidos).
6. El sonido de melodía preajustado se mantendrá guardado aunque se desenchufe el cargador.

Sistema de enfriamiento

Este cargador está equipado con un ventilador para batería calentada con objeto de permitir que la batería demuestre su propio rendimiento. Durante el enfriamiento se emite un sonido de aire de enfriamiento, que significa que no hay ningún problema en el cargador.

Las luces azul y roja parpadearán alternativamente para avisar en los casos siguientes.

- Problema en el ventilador
- Enfriamiento incompleto de la batería, como que esté obturada con polvo

La batería se puede cargar a pesar de la alternancia de las luces azul y roja. Pero el tiempo de carga será más largo que el normal en este caso. Compruebe el sonido del ventilador, y la abertura de ventilación en el cargador y la batería, que algunas veces puede estar obturada con polvo.

Mantenga siempre limpia la abertura de ventilación del cargador y la batería para un buen enfriamiento.

► **Fig.3:** 1. Abertura de salida de aire 2. Abertura de entrada de aire

NOTA: El sistema de enfriamiento estará funcionando bien aunque no se oiga el sonido del ventilador, si las luces azul y roja no parpadean.

NOTA: Este producto deberá ser enviado para que lo reparen o le hagan el mantenimiento, si las luces azul y roja parpadean alternativamente con frecuencia.

Montaje en pared

⚠ADVERTENCIA: Asegúrese de utilizar dos tornillos para colgar el cargador en la pared, y de anclar el cargador en la pared con otro tornillo. De lo contrario, el cargador podrá caerse y ocasionar heridas graves.

⚠ADVERTENCIA: Asegúrese siempre de que el cargador está desenchufado y la batería ha sido retirada del cargador antes de realizar el trabajo de montaje en pared.

⚠ADVERTENCIA: Siga los pasos indicados en este manual y complete la totalidad de los procedimientos de una vez. El cargador se puede caer y ocasionar heridas o daños si detiene el trabajo antes de terminarlo.

⚠ADVERTENCIA: Compruebe el apriete de los tornillos a intervalos regulares. De lo contrario, el cargador podrá caerse debido a un tornillo flojo.

⚠ADVERTENCIA: Limpie las partes del terminal del cargador a intervalos regulares con un sacudidor de polvo, etc.

⚠PRECAUCIÓN: Elija con cuidado una pared estable para montar el cargador. Asegúrese de que no hay obstáculos que dificulten el trabajo de montaje o la operación de carga. El peso bruto del cargador y la batería alcanza aproximadamente 2,2 kg (4,9 lbs). Provea suficiente reforzamiento para la pared si es necesario.

⚠PRECAUCIÓN: Tenga cuidado de no dejar caer el cartucho de batería cuando inserte o retire la batería del cargador montado en la pared. Sujete el cartucho de batería firmemente y mantenga una postura estable.

Puede montar el cargador en la pared. Provea un espacio despejado alrededor del cargador como se muestra en la figura.

► Fig.4

NOTA: Cosas que necesita preparar:

— Dos tornillos - para colgar el cargador

Tamaño de tornillo: 4,0 mm x más de 20 mm.

Tamaño de la cabeza de tornillo: Menos de $\varnothing 9,0$ mm y menos de 3,5 mm de grosor.

— Un tornillo (4,0 mm x más de 25 mm) - para anclar el cargador.

— Herramientas - para apretar los tornillos

1. Fije dos tornillos para colgar en la pared.
2. Cuelgue el cargador en la pared utilizando el gancho de la parte trasera.

► Fig.5

3. Fije el cargador apretando un tornillo de anclaje en la parte superior del cargador.







► Fig.6

AVISO

Este aparelho pode ser utilizado por crianças com 8 anos e mais de idade e por pessoas com capacidades físicas, sensoriais ou mentais reduzidas ou com falta de experiência e conhecimento, se tiverem recebido supervisão ou instruções relativas à utilização segura do aparelho e conheçam os respetivos perigos. As crianças não devem brincar com o aparelho. A limpeza e manutenção pelo utilizador não devem ser realizadas por crianças sem supervisão.

Símbolos







A seguir são apresentados os símbolos que podem ser utilizados para o equipamento. Certifique-se de que compreende o seu significado antes da utilização.

	Apenas para utilização em interiores.
	Leia o manual de instruções.
	ISOLAMENTO DUPLO
	Não coloque a bateria em curto-circuito.
	Não exponha a bateria à água ou à chuva.
	Não destrua a bateria no fogo.
	Recicle sempre a bateria.



Apenas para países da UE.
Não elimine equipamentos elétricos ou baterias com o lixo doméstico! Tendo em conta as Diretivas europeias relativas a resíduos de equipamentos elétricos e eletrónicos e baterias e acumuladores e resíduos de baterias e acumuladores e à implementação das mesmas de acordo com as leis nacionais, os equipamentos elétricos e as baterias e pacotes de baterias que chegaram ao fim da vida têm de ser recolhidos separadamente e entregues a instalações de reciclagem ambientalmente compatíveis.

► Fig.1

	Pronta a carregar.
	Atrasar carga (arrefecimento da bateria, bateria demasiado fria ou a aguardar carregamento).
	A carregar (0 - 80 %).
	A carregar (80 - 100 %).
	Carregamento concluído.
	A carregar (anomalia de arrefecimento).
	Bateria anómala.

PRECAUÇÃO

1. **GUARDE ESTAS INSTRUÇÕES** - Este manual contém instruções de segurança e funcionamento importantes para o carregador de bateria.
2. Antes de utilizar o carregador de bateria, leia todas as instruções e etiquetas de precaução no (1) carregador de bateria, (2) bateria e (3) produto que utiliza a bateria.
3. **PRECAUÇÃO** - Para reduzir o risco de lesão, carregue apenas baterias recarregáveis do tipo Makita. Outros tipos de baterias podem explodir, resultando em lesões e danos.
4. As baterias não recarregáveis não podem ser carregadas com este carregador de bateria.
5. Utilize uma fonte de alimentação com a tensão especificada na placa de identificação do carregador.
6. Não carregue a bateria na presença de líquidos ou gases inflamáveis.
7. Não exponha o carregador à chuva, neve ou a condições de humidade.
8. Nunca transporte o carregador através do cabo ou arranque-o para retirá-lo da tomada elétrica.
9. Após o carregamento ou antes de tentar realizar qualquer manutenção ou limpeza, retire a ficha do carregador da fonte de alimentação. Puxe pela ficha em vez do cabo sempre que desligar o carregador.
10. Assegure que o cabo está localizado de modo a não ser pisado, causar tropeções ou estar sujeito a danos ou tensão.
11. Não utilize o carregador com o cabo ou a ficha danificados. Se o cabo ou a ficha estiverem danificados, solicite a troca por parte do centro de assistência autorizado da Makita, de modo a evitar um perigo.
12. Não utilize ou desmonte o carregador se este tiver sofrido um golpe duro, tiver caído ou tenha sido danificado de qualquer forma; leve-o a um técnico qualificado. A utilização incorreta ou remontagem podem resultar no risco de choque elétrico ou incêndio.
13. Não carregue a bateria quando a temperatura ambiente for INFERIOR A 10°C ou SUPERIOR A 40°C. A uma temperatura fria, o carregamento pode não arrancar.
14. Não tente utilizar um transformador intensificador, um gerador a motor ou tomada elétrica CC.
15. Não permita que algo cubra ou obstrua as ranhuras de ventilação do carregador.
16. Não insira ou retire o cabo ou insira ou remova a bateria com as mãos molhadas.
17. Nunca utilize gasolina, benzina, diluente, álcool ou outro para limpar o carregador. Poderá resultar em descoloração, deformação ou fissuras.

Carregamento

1. Insira a ficha do carregador de bateria na fonte de tensão CA apropriada. As luzes de carregamento piscam lentamente a verde de forma repetida.
 2. Insira a bateria no carregador até parar, ajustando-a à guia do carregador.
- **Fig.2**
- A tampa do terminal do carregador pode ser aberta ao inserir a bateria e fechada ao retirá-la.
3. Quando a bateria estiver inserida, a cor da luz de carregamento muda de verde para azul e o carregamento inicia. A luz intermitente azul rápida indica o estado carregado em 0 - 80% e a luz de carregamento azul que continua acesa continuamente indica 80 - 100%. A indicação de 80% referida anteriormente é um valor aproximado. A indicação pode diferir de acordo com a temperatura ou o estado da bateria.
 4. Ao concluir o carregamento, a luz de carregamento muda de azul para verde e é emitido o som de melodia ou som de alarme (um sinal sonoro prolongado) para comunicar a conclusão do carregamento.
 5. Após o carregamento, remova a bateria do carregador e retire a ficha do carregador da tomada elétrica.

NOTA: O tempo de carregamento varia consoante a temperatura (10°C-40°C) à qual a bateria é carregada e as condições da bateria, tais como uma bateria que é nova ou não foi utilizada por um período prolongado.

Tensão	Número de células	Bateria de lítio e íões	Capacidade (Ah) de acordo com a IEC61960	Tempo de carregamento (minutos)
40 V (máx.)	10	BL4020	2	30
40 V (máx.)	10	BL4025	2,5	38
40 V (máx.)	10	BL4040	4	67
40 V (máx.)	20	BL4050F	5	85

OBSERVAÇÃO: O carregador de bateria destina-se ao carregamento da bateria Makita. Nunca utilize o carregador para outras finalidades ou para baterias de outros fabricantes.

NOTA: Se a luz de carregamento piscar lentamente a azul, o carregamento não pode começar devido ao estado seguinte da bateria:

- Bateria de uma ferramenta acabada de utilizar ou bateria que foi deixada num local exposto à luz solar direta por um período prolongado.
- Bateria que foi deixada por um período prolongado num local exposto ao ar frio.

NOTA: Quando a bateria estiver muito quente, o carregamento não inicia até a temperatura da bateria atingir o grau ao qual é possível ocorrer o carregamento.

NOTA: Se a luz de carregamento mudar para a cor vermelha, não é possível efetuar o carregamento. Os terminais no carregador ou bateria estão obstruídos com pó ou a bateria está gasta ou danificada.

Mudar a melodia após a conclusão do carregamento

1. Ao inserir a bateria no carregador, é emitido o último som de melodia breve predefinido de carregamento concluído.
2. Ao removê-la e voltar a inseri-la no espaço de cinco segundos, após esta ação, faz com que o som de melodia mude.
3. Sempre que a remover e voltar a inserir noutra espaço de cinco segundos, após esta ação, o som de melodia muda de ordem.
4. Quando for emitido o som de melodia pretendido, deixe a bateria estar inserida e o carregamento inicia. Quando está selecionado um modo de "sinal sonoro breve", não são emitidos sinais de carregamento concluído. (Modo silencioso)
5. Ao concluir o carregamento, a luz de carregamento acende a verde e é emitida a predefinição de som de melodia aquando da inserção da bateria ou é emitido o som de alarme (um sinal sonoro prolongado) para comunicar a conclusão do carregamento. (No modo silencioso selecionado, não são emitidos sons.)
6. O som de melodia predefinido permanece armazenado mesmo quando o carregador se encontra desligado.

Sistema de arrefecimento

Este carregador está equipado com ventilador para bateria aquecida para permitir que a bateria comprove o seu próprio desempenho. O som do ar de arrefecimento é emitido durante o arrefecimento, o que significa que o carregador não apresenta problemas.

A luz azul e vermelha pisca alternadamente para aviso nos seguintes casos.

- Problemas no ventilador
- Arrefecimento incompleto da bateria, tal como estar entupida com pó

A bateria pode ser carregada apesar da luz azul e vermelha alternada. Mas o tempo de carregamento será mais prolongado do que o habitual neste caso.

Verifique o som do ventilador e a ranhura de ventilação no carregador e na bateria, a qual por vezes pode estar entupida com pó.

Mantenha sempre a ranhura de ventilação no carregador e na bateria limpa para arrefecimento.

► **Fig.3:** 1. Ventilador de exaustão 2. Ventilador de admissão

NOTA: O sistema de arrefecimento está em bom estado, embora não seja emitido som do ventilador, se a luz azul e vermelha não piscar.

NOTA: Os produtos devem ser enviados para reparação ou manutenção se a luz azul e vermelha piscar de modo alternado tão frequentemente.

Montagem na parede

⚠️ AVISO: Certifique-se de que utiliza dois parafusos para pendurar o carregador na parede e fixe o carregador na parede com outro parafuso. Caso contrário, o carregador pode cair e causar uma lesão grave.

⚠️ AVISO: Certifique-se sempre de que o carregador se encontra desligado e de que a bateria foi retirada do carregador antes de executar qualquer trabalho de montagem na parede.

⚠️ AVISO: Siga os passos instruídos neste manual e conclua os procedimentos completos de uma só vez. O carregador pode cair e causar ferimentos ou danos se interromper o trabalho a meio.

⚠️ AVISO: Verifique o aperto dos parafusos regularmente. Caso contrário, o carregador pode cair devido a um parafuso solto.

⚠️ AVISO: Limpe as peças do terminal do carregador regularmente com um soprador de ar, etc.

⚠️ PRECAUÇÃO: Escolha cuidadosamente uma parede estável para montar o carregador. Certifique-se de que não existem obstáculos para realizar o trabalho de montagem ou a operação de carregamento. O peso bruto do carregador e da bateria atinge aproximadamente 2,2 kg (4,9 lbs). Forneça um reforço suficiente para a parede, se necessário.

⚠️ PRECAUÇÃO: Tenha cuidado para não deixar cair a bateria quando inserir ou remover a bateria do carregador montado na parede. Segure a bateria firmemente e mantenha uma postura estável.

Pode montar o carregador na parede. Realize uma folga em redor do carregador, conforme ilustrado na figura.

► Fig.4

NOTA: Coisas que necessita de preparar:

— Dois parafusos - pendurar o carregador

Tamanho do parafuso: 4,0 mm x mais de 20 mm.

Tamanho da cabeça do parafuso: Diâmetro inferior a 9,0 mm e espessura inferior a 3,5 mm.

— Um parafuso (4,0 mm x mais de 25 mm) - para fixar o carregador.

— Ferramentas - para apertar parafusos

1. Fixe dois parafusos para pendurar na parede.
2. Pendure o carregador na parede utilizando o gancho na parte traseira.

► Fig.5

3. Fixe o carregador ao apertar um parafuso de fixação na parte superior do carregador.









► Fig.6







ADVARSEL

Dette apparat kan bruges af børn på 8 år og der-over samt af personer med nedsatte fysiske, sensoriske eller mentale evner eller manglende erfaring eller viden, hvis de er under opsyn eller har modtaget instruktion i sikker anvendelse af apparatet og forstår de farer, der er involveret. Børn må ikke lege med apparatet. Rengøring og brugervedligeholdelse må ikke udføres af børn, som ikke er under opsyn.

Symboler

Følgende viser de symboler, der muligvis anvendes til udstyret. Sørg for, at du forstår deres betydning før brugen.

	Kun til indendørs brug.
	Læs betjeningsvejledningen.
	DOBBELT ISOLERING
	Undlad at kortslutte batteriet.
	Udsæt ikke batteriet for vand eller regn.
	Undlad at ødelægge batteriet i ild.
	Genbrug altid batteriet.
	Li-ion
	Li-ion
	Kun for landene i EU Bortskaf ikke elektrisk udstyr eller batteripakken sammen med husholdningsaffald! I overensstemmelse med det europæiske direktiv om bortskaffelse af affald fra elektriske og elektroniske produkter samt batterier og akkuer, samt bortskaffelse af batterier og akkuer, og deres anvendelse i overensstemmelse med nationale love skal elektrisk udstyr samt batterier og batteripakke(r), der har nået udløbet af deres levetid, indsamles separat og returneres til en miljøvenlig genanvendelsesfacilitet.

	Klar til opladning.
	Forsinket opladning (batteriet køler, for koldt batteri eller venter på opladning).
	Oplader (0 - 80 %).
	Oplader (80 - 100 %).
	Opladning er færdig.
	Oplader (Unormal afkøling).
	Defekt batteri.

► Fig.1

FORSIGTIG

1. **GEM DISSE INSTRUKTIONER** - Denne manual indeholder vigtige sikkerheds- og brugsinstruktioner til batteriopladeren.
2. Læs alle instruktioner og advarselmærkater på (1) batteriopladeren, (2) batteriet og (3) produktet, som anvender batteriet, inden du anvender batteriopladeren.
3. **FORSIGTIG** - For at reducere risikoen for personskaade må du kun oplade genopladelige batterier fra Makita. Andre typer af batterier kan eksplodere og medføre personskaade og tingskaade.
4. Ikke-genopladelige batterier kan ikke oplades med denne batterioplader.
5. Brug en strømkilde med den spænding, der er angivet på opladerens typeskilt.
6. Oplad ikke akkuen i nærheden af letantændelige væsker eller gasser.
7. Undlad at udsætte opladeren for regn, sne eller våde forhold.
8. Du må aldrig bære opladeren i ledningen eller trække i den for at tage den ud af stikkontakten.
9. Efter opladning, eller før der udføres nogen form for vedligeholdelse eller rengøring, skal du tage opladeren ud af strømkilden. Træk i stikket og ikke i ledningen, når du tager opladeren ud af forbindelse.
10. Sørg for, at ledningen er placeret, så man ikke kan træde på den, falde over den eller på anden måde udsætte den for beskaadigelse eller belastning.
11. Undlad at betjene opladeren, hvis ledningen eller stikket er beskaadiget. Hvis ledningen eller stikket er beskaadiget, skal du bede et autoriseret Makita-servicecenter om at udskifte den for at undgå fare.
12. Undlad at betjene opladeren eller at skille den ad, hvis den har fået et hårdt slag, er blevet tabt eller på anden måde er beskaadiget. Bring den til en kvalificeret servicetekniker. Forkert brug eller samling kan medføre risiko for elektrisk stød eller brand.
13. Undlad at oplade akkuen, når stuetemperaturen er UNDER 10 °C eller OVER 40 °C. Ved kolde temperaturer starter opladningen muligvis ikke.
14. Forsøg ikke at benytte en omformer, en motor-generator eller en jævnstrømsstikkontakt.
15. Lad ikke noget tildække eller tilstoppe ventilationsåbningerne på opladeren.
16. Undlad at tilslutte eller frakoble ledningen eller at indsætte eller fjerne batteriet med våde hænder.
17. Brug aldrig benzin, rensbenzin, fortynder, alkohol eller lignende til at rengøre opladeren. Det kan medføre misfarvning, deformation eller revner.

Opladning

1. Slut batteriopladeren til den korrekte vekselstrømspændingskilde. Opladningslamperne blinker langsomt grønt gentagne gange.
2. Sæt akkuen i opladeren, indtil den holder op med at justere i forhold til styret på opladeren.
- **Fig.2**

Opladerens terminaldæksel kan åbnes, når du indsætter akkuen, og lukkes, når du tager den ud.

3. Når akkuen er indsat, ændres farven på opladningslampen fra grøn til blå, og opladningen starter. Lampen, som blinker hurtigt blå, angiver en opladningstilstand på 0 - 80 %, og den blå opladningslampe vil blive ved med at lyse konstant for at angive 80 - 100 %. Den ovenfor nævnte indikation for 80 % er en omtrentlig værdi. Indikationen kan variere afhængigt af batteriets temperatur eller tilstand.

BEMÆRK: Opladningstiden varierer afhængigt af temperaturen (10 °C - 40 °C), som akkuen oplades ved, samt af akkuens tilstand, f.eks. en akku, som er ny eller ikke har været brugt i lang tid.

Spænding	Antal celler	Li-ion-akku	Kapacitet (Ah) i overensstemmelse med IEC61960	Opladningstid (minutter)
40 V (maks.)	10	BL4020	2	30
40 V (maks.)	10	BL4025	2,5	38
40 V (maks.)	10	BL4040	4	67
40 V (maks.)	20	BL4050F	5	85

BEMÆRKNING: Batteriopladeren er beregnet til opladning af en Makita-akku. Brug den aldrig til andre formål eller til batterier fra andre producenter.

BEMÆRK: Hvis opladningslampen blinker langsomt blå, kan opladningen ikke starte pga. akkuens tilstand som følger:

- Akku fra en maskine, der lige har været brugt, eller akku, der har ligget på et sted, som er udsat for direkte sollys, i lang tid.
- Akku, der har ligget i lang tid på et sted, som er udsat for kold luft.

BEMÆRK: Hvis akkuen er for varm, begynder opladningen ikke, før akkuens temperatur når et niveau, hvor opladning er mulig.

BEMÆRK: Hvis opladningslampen skifter til rød farve, er opladning ikke mulig. Terminalerne på opladeren eller akkuen er tilstoppede med støv, eller akkuen er udslidt eller beskadiget.

Ændring af melodi for fuldførelse af opladning

1. Sættes akkuen ind i opladeren, afgives den sidste forudindstillede korte melodi for fuldførelse af opladning.
2. Udtagning og genindsætning af den inden for fem sekunder, efter denne handling, får melodien til at skifte.
3. Hver gang den udtages og genindsættes inden for andre fem sekunder efter dette, skifter melodien i rækkefølge.
4. Når den ønskede melodi afgives, skal du lade akkuen forblive indsat, og opladning vil begynde. Når der er valgt "kort bip"-tilstand, afgives der ingen signaler for fuldført opladning. (Lydløs tilstand)
5. Når opladningen er færdig, lyser opladningslampen grøn, og melodien, som blev forudindstillet ved indsætning af akkuen, eller summerlyden (et langt bip) afgives for at meddele om fuldførelse af opladning. (I valgt lydløs tilstand afgives der ingen lyde.)
6. Forudindstillet melodi forbliver gemt, selv når opladeren frakobles.

Kølesystem

Denne oplader er udstyret med en køleventilator til varmt batteri for at gøre det muligt for batteriet at demonstrere sin egen ydeevne. Der udsendes lyd af køleluft under afkølingen, hvilket ikke er tegn på problemer i opladeren.

Blå og rød lampe blinker skiftevis som en advarsel i følgende tilfælde.

- Problem med køleventilatoren
- Ufuldstændig afkøling af batteriet, f.eks. fordi det er tilstoppet med støv

Batteriet kan oplades på trods af den skiftevis blå og røde lampe. Men i så fald er opladningstiden længere end normalt. Kontroller lyden af køleventilatoren, ventilationsåbningen på opladeren og batteriet, som undertiden kan være tilstoppet med støv.

Hold altid ventilationsåbningen på opladeren og batteriet rene for afkøling.

► **Fig. 3:** 1. Udstødningsåbning 2. Indsugningsåbning

BEMÆRK: Kølesystemet fungerer, selvom der ikke kommer lyd fra køleventilatoren, hvis den blå og røde advarselsslampe ikke blinker.

BEMÆRK: Produkterne skal sendes til reparation eller vedligeholdelse, hvis den blå og røde lampe blinker skiftevis så ofte.

Vægmontering

⚠ ADVARSEL: Sørg for at bruge to skruer til ophængning af opladeren på væggen, og forankr opladeren på væggen med en anden skrue. Ellers kan opladeren falde ned og forårsage alvorlig personskade.

⚠ ADVARSEL: Sørg altid for, at opladeren er taget ud af forbindelse, og at batteriet er fjernet fra opladeren, før du udfører vægmonteringsarbejde.

⚠ ADVARSEL: Følg de trin, der er angivet i denne manual, og fuldfør hele proceduren på én gang. Opladeren kan falde ned og forårsage personskade eller tingskade, hvis du stopper arbejdet halvvejs.

⚠ ADVARSEL: Kontroller regelmæssigt, at skruerne sidder stramt. Ellers kan opladeren falde ned pga. løse skruer.

⚠ ADVARSEL: Rengør regelmæssigt terminaldelene på opladeren med en luftblæser osv.

⚠ FORSIGTIG: Vælg omhyggeligt en stabil væg til montering af opladeren. Sørg for, at der ikke er nogen hindringer for monteringsarbejdet eller betjeningen ved opladning. Den samlede vægt af opladeren og batteriet er cirka 2,2 kg (4,9 lbs). Sørg om nødvendigt for tilstrækkelig forstærkning af væggen.

⚠ FORSIGTIG: Pas på ikke at tabe akkuen, når du isætter eller fjerner batteriet fra den vægmonterede oplader. Hold ordentlig fast i akkuen og hold en stabil kropsholdning.

Du kan montere opladeren på væggen. Sørg for et frirum omkring opladeren som vist på figuren.

► Fig.4

BEMÆRK: Ting, du skal have klar:

— To skruer - ophængning af opladeren

Skruestørrelse: 4,0 mm x mere end 20 mm.

Skruehovedstørrelse: Mindre end $\varnothing 9,0$ mm og mindre end 3,5 mm tykkelse.

— En skrue (4,0 mm x mere end 25 mm) - til forankring af opladeren.

— Værktøjer - til stramning af skruer

1. Fastgør to skruer til ophængning på væggen.
2. Ophæng opladeren på væggen ved at bruge kroen bagpå.

► Fig.5

3. Fastgør opladeren ved at stramme forankringskruen oven på opladeren.







► Fig.6

ΠΡΟΕΙΔΟΠΟΙΗΣΗ

Η συσκευή αυτή μπορεί να χρησιμοποιηθεί από παιδιά άνω των 8 ετών και από άτομα με μειωμένες σωματικές, αισθητήριες ή διανοητικές ικανότητες ή που δεν έχουν πείρα και γνώσεις, αν επιτηρούνται ή τους έχουν δοθεί οδηγίες για την ασφαλή χρήση της συσκευής και κατανοούν τους κίνδυνους που εμπλέκονται. Τα παιδιά δεν πρέπει να παίζουν με τη συσκευή. Οι εργασίες καθαρισμού και συντήρησης από το χρήστη δεν θα πρέπει να γίνονται από παιδιά χωρίς επιτήρηση.

Σύμβολα







Παρακάτω παρουσιάζονται τα σύμβολα που μπορούν να χρησιμοποιηθούν για τον εξοπλισμό. Βεβαιωθείτε ότι κατανοείτε τη σημασία τους πριν από τη χρήση.

	Μόνο για χρήση σε εσωτερικούς χώρους.
	Διαβάστε το εγχειρίδιο οδηγιών.
	ΔΙΠΛΗ ΜΟΝΩΣΗ
	Μη βραχυκυκλώνετε την μπαταρία.
	Μην εκθέτετε την μπαταρία σε νερό ή βροχή.
	Μην καταστρέφετε την μπαταρία με φωτιά.
	Πάντα να ανακυκλώνετε την μπαταρία.



Μόνο για τις χώρες της ΕΕ
Μην απορρίπτετε ηλεκτρικό εξοπλισμό ή την μπαταρία μαζί με τα οικιακά απορρίμματα! Σύμφωνα με τις Ευρωπαϊκές Οδηγίες για τον απόβλητο ηλεκτρικό και ηλεκτρονικό εξοπλισμό και τις μπαταρίες και συσσωρευτές και τις απόβλητες μπαταρίες και συσσωρευτές και την ενσωμάτωση τους σύμφωνα με την εθνική νομοθεσία, ο ηλεκτρικός εξοπλισμός και η μπαταρία και τα πακέτα μπαταριών που έχουν φτάσει το τέλος ζωής τους πρέπει να συλλέγονται ξεχωριστά και να επιστρέφονται σε εγκαταστάσεις περιβαλλοντικά συμβατής ανακύκλωσης.

► Εικ. 1

	Έτοιμο για φόρτιση.
	Καθυστέρηση φόρτισης (ψύξη μπαταρίας, υπερβολικά ψυχρή μπαταρία ή αναμονή για φόρτιση).
	Γίνεται φόρτιση (0 - 80 %).
	Γίνεται φόρτιση (80 - 100 %).
	Η φόρτιση ολοκληρώθηκε.
	Γίνεται φόρτιση (ανωμαλία ψύξης).
	Ελαττωματική μπαταρία.

ΠΡΟΣΟΧΗ

1. **ΦΥΛΑΞΤΕ ΑΥΤΕΣ ΤΙΣ ΟΔΗΓΙΕΣ** - Το παρόν εγχειρίδιο περιέχει σημαντικές οδηγίες για την ασφάλεια και τη λειτουργία του φορτιστή μπαταριών.
2. Πριν χρησιμοποιήσετε το φορτιστή μπαταριών, διαβάστε όλες τις οδηγίες και τις ενδείξεις προφύλαξης στο (1) φορτιστή μπαταριών, (2) την μπαταρία και (3) το προϊόν στο οποίο χρησιμοποιείται η μπαταρία.
3. **ΠΡΟΣΟΧΗ** - Για να μειώσετε τον κίνδυνο τραυματισμού, να φορτίζετε μόνο επαναφορτιζόμενες μπαταρίες της Makita. Άλλοι τύποι μπαταριών μπορεί να εκραγούν προκαλώντας προσωπικό τραυματισμό και ζημιά.
4. Δεν είναι δυνατό να φορτιστούν μη επαναφορτιζόμενες μπαταρίες με αυτό το φορτιστή μπαταριών.
5. Να χρησιμοποιείτε παροχή ρεύματος ίδιας τάσης με την αναγραφόμενη στην πινακίδα ονομαστικών τιμών του φορτιστή.
6. Μη φορτίζετε την κασέτα μπαταριών παρουσία εύφλεκτων υγρών ή αερίων.
7. Μην εκθέτετε το φορτιστή σε βροχή, χιόνι ή υγρές συνθήκες.
8. Μην μεταφέρετε το φορτιστή κρατώντας τον από το ηλεκτρικό καλώδιο και μην τραβάτε το καλώδιο απότομα για να το αποσυνδέσετε από την πρίζα.
9. Μετά το πέρας της φόρτισης ή πριν επιχειρήσετε οποιαδήποτε εργασία συντήρησης ή καθαρισμού, αποσυνδέστε το φορτιστή από την παροχή ρεύματος. Τραβήξτε το φις του ηλεκτρικού καλωδίου και όχι το καλώδιο, κάθε φορά που αποσυνδέετε το φορτιστή.
10. Φροντίστε ώστε το καλώδιο να βρίσκεται σε θέση όπου δεν θα το πατήσετε, δεν θα σκοντάψετε πάνω του, ούτε θα υποστεί καταπόνηση ή ζημιά με άλλο τρόπο.
11. Μην θέτετε το φορτιστή σε λειτουργία αν το καλώδιο ή το φις είναι κατεστραμμένο. Αν το καλώδιο ή το φις είναι κατεστραμμένο, ζητήστε από ένα εξουσιοδοτημένο κέντρο σέρβις της Makita να το αντικαταστήσει ώστε να αποφευχθεί τυχόν κίνδυνος.
12. Μην θέσετε σε λειτουργία το φορτιστή ούτε να τον αποσυναρμολογήσετε αν έχει χτυπηθεί βίαια, έχει υποστεί πτώση ή οποιαδήποτε ζημιά. Φροντίστε για την προσκόμισή του σε πιστοποιημένο τεχνικό σέρβις. Η εσφαλμένη χρήση ή εκ νέου συναρμολόγηση μπορεί να έχει ως αποτέλεσμα ηλεκτροπληξία ή πυρκαγιά.
13. Μην φορτίζετε την κασέτα μπαταρία όταν η θερμοκρασία δωματίου είναι ΚΑΤΩ από 10°C ή ΠΑΝΩ από 40°C. Σε χαμηλές θερμοκρασίες, η φόρτιση μπορεί να μην ξεκινάει.
14. Μην επιχειρήσετε να χρησιμοποιήσετε μετασχηματιστή πολλαπλασιασμού, γεννήτρια κινητήρα ή ρευματοδότη συνεχούς ρεύματος.
15. Μην καλύπτετε και μην φράσσετε τις οπές εξερισμού του φορτιστή με κανένα αντικείμενο.
16. Μην συνδέετε και μην αποσυνδέετε το καλώδιο στην πρίζα και μην τοποθετείτε ή αφαιρείτε την μπαταρία με βρεγμένα χέρια.
17. Μην χρησιμοποιείτε ποτέ βενζίνη, πετρελαϊκό αιθέρα, διαλυτικό, αλκοόλη ή παρόμοιες ουσίες για τον καθαρισμό του φορτιστή. Μπορεί να προκληθεί αποχρωματισμός, παραμόρφωση ή ρωγμές.

Φόρτιση

1. Συνδέστε τον φορτιστή μπαταριών σε κατάλληλη παροχή εναλλασσόμενου ρεύματος. Τα λαμπάκια φόρτισης θα αναβοσβήνουν αργά με πράσινο χρώμα επανειλημμένα.
 2. Εισαγάγετε την κασέτα μπαταριών στον φορτιστή μέχρι να σταματήσει να προσαρμόζεται με τον οδηγό του φορτιστή.
- **Εικ.2**
- Μπορείτε να ανοίξετε το κάλυμμα ακροδεκτών του φορτιστή με την εισαγωγή της κασέτας μπαταριών και να το κλείσετε με το τράβηγμα της κασέτας μπαταριών.
3. Όταν τοποθετηθεί η κασέτα μπαταριών, το χρώμα στο λαμπάκι φόρτισης θα αλλάξει από πράσινο σε μπλε και θα αρχίσει η φόρτιση. Το μπλε λαμπάκι που αναβοσβήνει γρήγορα υποδεικνύει φορτισμένη κατάσταση 0 - 80 % και το μπλε λαμπάκι φόρτισης που ανάβει σταθερά υποδεικνύει φόρτιση 80 - 100 %. Η ένδειξη 80 % που αναφέρεται παραπάνω αποτελεί προσεγγιστική τιμή. Η ένδειξη μπορεί να διαφέρει ανάλογα με τη θερμοκρασία μπαταρίας ή την κατάσταση μπαταρίας.
 4. Όταν ολοκληρωθεί η φόρτιση, το λαμπάκι φόρτισης θα αλλάξει από μπλε σε πράσινο χρώμα και ο ήχος μελωδίας ή βομβητή (ένα παρατεταμένο μπιπ) θα παραχθεί να ειδοποιήσει ότι η φόρτιση ολοκληρώθηκε.
 5. Μετά τη φόρτιση, αφαιρέστε την κασέτα μπαταριών από το φορτιστή και βγάλτε το φις του ηλεκτρικού καλωδίου του φορτιστή από την πρίζα.

ΠΑΡΑΤΗΡΗΣΗ: Ο χρόνος φόρτισης διαφέρει ανάλογα με τη θερμοκρασία (10°C-40°C) στην οποία φορτίζεται η κασέτα μπαταριών και την κατάσταση της κασέτας μπαταριών, όπως μια κασέτα μπαταριών που είναι καινούργια ή δεν έχει χρησιμοποιηθεί για μεγάλη χρονική περίοδο.

Τάση	Αριθμός κελιών	Κασέτα μπαταριών ιόντων Li	Χωρητικότητα (Ah) σύμφωνα με το πρό- τυπο IEC61960	Χρόνος φόρτισης (λεπτά)
40 V (μέγ.)	10	BL4020	2	30
40 V (μέγ.)	10	BL4025	2,5	38
40 V (μέγ.)	10	BL4040	4	67
40 V (μέγ.)	20	BL4050F	5	85

ΕΙΔΟΠΟΙΗΣΗ: Ο φορτιστής μπαταριών προορίζεται για τη φόρτιση κασετών μπαταριών της Makita. Μην τον χρησιμοποιήσετε ποτέ για άλλους σκοπούς ή για μπαταρίες άλλων κατασκευαστών.

ΠΑΡΑΤΗΡΗΣΗ: Αν το λαμπάκι φόρτισης αναβοσβήνει αργά με μπλε χρώμα, η φόρτιση μπορεί να μην ξεκινήσει λόγω κάποιας κατάστασης με την κασέτα μπαταριών όπως αυτές που περιγράφονται στη συνέχεια:

- Κασέτα μπαταριών από εργαλείο που μόλις έχει χρησιμοποιηθεί ή κασέτα μπαταριών που έχει μείνει σε θέση εκτεθειμένη σε άμεσο ηλιακό φως για μεγάλο χρονικό διάστημα.
- Κασέτα μπαταριών που έχει μείνει σε θέση εκτεθειμένη σε ψυχρό αέρα για μεγάλο χρονικό διάστημα.

ΠΑΡΑΤΗΡΗΣΗ: Όταν η κασέτα μπαταριών είναι υπερβολικά θερμή, η φόρτιση δεν θα αρχίσει ώσπου η θερμοκρασία της κασέτας μπαταριών φτάσει τους βαθμούς στους οποίους είναι δυνατή η φόρτιση.

ΠΑΡΑΤΗΡΗΣΗ: Αν το λαμπάκι φόρτισης αλλάζει σε κόκκινο χρώμα, η φόρτιση δεν είναι δυνατή. Οι ακροδέκτες στον φορτιστή ή στην κασέτα μπαταριών είναι καλυμμένες με σκόνη ή η κασέτα μπαταριών είναι φθαρμένη ή κατεστραμμένη.

Αλλαγή μελωδίας κατά την ολοκλήρωση της φόρτισης

1. Αν εισαγάγετε την κασέτα μπαταριών στον φορτιστή, παράγεται ο τελευταίος προρυθμισμένος σύντομος ήχος μελωδίας για την ολοκλήρωση της φόρτισης.
2. Αν την αφαιρέσετε και την εισαγάγετε ξανά εντός πέντε δευτερολέπτων μετά από αυτή την ενέργεια, ο ήχος της μελωδίας αλλάζει.
3. Κάθε φορά που την αφαιρείτε και την εισαγάγετε ξανά εντός άλλων πέντε δευτερολέπτων μετά από αυτό, ο ήχος μελωδίας αλλάζει με τη σειρά.
4. Όταν παραχθεί ο επιθυμητός ήχος μελωδίας, αφήστε την κασέτα μπαταριών τοποθετημένη για να αρχίσει η φόρτιση. Όταν επιλεγεί ο τρόπος λειτουργίας «σύντομου μπιπ», δεν παράγεται κανένα σήμα για την ολοκλήρωση φόρτισης. (Τρόπος λειτουργίας σίγασης)
5. Όταν ολοκληρωθεί η φόρτιση, το λαμπάκι φόρτισης θα ανάψει με πράσινο χρώμα και ο ήχος μελωδίας που έχει προρυθμιστεί κατά την εισαγωγή της κασέτας μπαταριών ή ο ήχος βόμβητη (ένα παρατεταμένο μπιπ) θα παραχθεί να ειδοποιήσει ότι η φόρτιση ολοκληρώθηκε. (Στον επιλεγμένο τρόπο λειτουργίας σίγασης, δεν παράγεται ήχος).
6. Ο προρυθμισμένος ήχος μελωδίας παραμένει αποθηκευμένος ακόμη και όταν ο φορτιστής δεν είναι συνδεδεμένος στην πρίζα.

Σύστημα ψύξης

Ο φορτιστής αυτός είναι εξοπλισμένος με ανεμιστήρα ψύξης για θερμαινόμενη μπαταρία, για να επιτρέπεται στην μπαταρία να αποδεικνύει την απόδοσή της. Ο ήχος του αέρα ψύξης που εξέρχεται κατά την ψύξη δεν σημαίνει ότι υπάρχει πρόβλημα με τον φορτιστή.

Το μπλε και κόκκινο λαμπάκι αναβοσβήνει εναλλάξ ως προειδοποίηση στις ακόλουθες περιπτώσεις.

- Πρόβλημα με τον ανεμιστήρα ψύξης
- Ανεπαρκής ψύξη της μπαταρίας, όπως συμβαίνει όταν υπάρχει φράξιμο με σκόνη

Η μπαταρία μπορεί να φορτιστεί παρότι έχει ανάψει το εναλλάξ μπλε και κόκκινο λαμπάκι. Αλλά, σε αυτή την περίπτωση, ο χρόνος φόρτισης θα είναι μεγαλύτερος από ότι συνήθως. Ελέγξτε τον ήχο του ανεμιστήρα ψύξης, την εξαέρωση στον φορτιστή και την μπαταρία, η οποία μπορεί να είναι φραγμένη με σκόνη μερικές φορές.

Να διατηρείτε πάντα την εξαέρωση καθαρή στον φορτιστή και την μπαταρία για την ψύξη.

► **Εικ.3:** 1. Ανοιγμα εξόδου αέρα 2. Ανοιγμα εισόδου αέρα

ΠΑΡΑΤΗΡΗΣΗ: Το σύστημα ψύξης βρίσκεται σε καλή κατάσταση αλλά δεν παράγεται ο ήχος του ανεμιστήρα ψύξης, αν το μπλε και κόκκινο λαμπάκι δεν ανάψει.

ΠΑΡΑΤΗΡΗΣΗ: Τα προϊόντα θα πρέπει να αποσταλούν για επισκευή ή συντήρηση, αν το μπλε και κόκκινο λαμπάκι αναβοσβήνει εναλλάξ συχνά.

Στερέωση σε τοίχο

▲ ΠΡΟΕΙΔΟΠΟΙΗΣΗ: Βεβαιωθείτε να χρησιμοποιήσετε δύο βίδες για το κρέμασμα του φορτιστή στον τοίχο και στερεώστε τον φορτιστή στον τοίχο με μια άλλη βίδα. Διαφορετικά, ο φορτιστής μπορεί να πέσει και να προκληθεί σοβαρός τραυματισμός.

▲ ΠΡΟΕΙΔΟΠΟΙΗΣΗ: Να βεβαιώνεστε πάντα ότι έχετε βγάλει το φως του ηλεκτρικού καλωδίου του φορτιστή από την πρίζα και την μπαταρία από το φορτιστή πριν επιχειρήσετε να κάνετε εργασίες στερέωσης στον τοίχο.

▲ ΠΡΟΕΙΔΟΠΟΙΗΣΗ: Ακολουθήστε τα βήματα στις οδηγίες αυτού του εγχειριδίου και ολοκληρώστε όλες τις διαδικασίες με τη μία. Ο φορτιστής μπορεί να πέσει και να προκαλέσει τραυματισμό ή ζημιά αν σταματήσετε την εργασία στη μέση.

▲ ΠΡΟΕΙΔΟΠΟΙΗΣΗ: Να ελέγχετε σε τακτική βάση αν οι βίδες είναι σφιγμένες. Διαφορετικά ο φορτιστής μπορεί να πέσει εξαιτίας χαλαρής βίδας.

▲ ΠΡΟΕΙΔΟΠΟΙΗΣΗ: Να καθαρίζετε τα μέρη των τερματικών του φορτιστή σε τακτική βάση με φυσητήρα σκόνης, κτλ.

▲ ΠΡΟΣΟΧΗ: Επιλέξτε με προσοχή ένα σταθερό τοίχο για τη στερέωση του φορτιστή. Βεβαιωθείτε ότι δεν υπάρχουν εμπόδια στην εργασία στερέωσης ή στη λειτουργία φόρτισης. Το μεικτό βάρος του φορτιστή και της μπαταρίας φτάνει περίπου 2,2 kg (4,9 lbs). Αν απαιτείται, παράσχετε επαρκή ενίσχυση για τον τοίχο.

▲ ΠΡΟΣΟΧΗ: Προσέχετε να μην ρίξετε κάτω την κασέτα μπαταριών όταν τοποθετείτε ή αφαιρείτε την μπαταρία από τον επιτοίχιο φορτιστή. Κρατήστε την κασέτα μπαταριών καλά και διατηρήστε μια σταθερή στάση.

Μπορείτε να στερεώσετε τον φορτιστή στον τοίχο. Αφήστε απόσταση γύρω από τον φορτιστή όπως απεικονίζεται στην εικόνα.

► **Εικ.4**

ΠΑΡΑΤΗΡΗΣΗ: Τι χρειάζεται να ετοιμάσετε:

— Δύο βίδες - κρέμασμα του φορτιστή

Μέγεθος βίδας: 4,0 mm x περισσότερο από 20 mm.

Μέγεθος κεφαλής βίδας: Μικρότερο από $\varnothing 9,0$ mm και πάχος μικρότερο από 3,5 mm.

— Μία βίδα (4,0 mm x μεγαλύτερη από 25 mm) - για τη στερέωση του φορτιστή.

— Εργαλεία - για το σφίξιμο των βιδών

1. Στερεώστε δύο βίδες για την ανάρτηση στον τοίχο.

2. Κρεμάστε τον φορτιστή στον τοίχο χρησιμοποιώντας τον γάντζο στο πίσω μέρος.

► **Εικ.5**

3. Στερεώστε το φορτιστή σφίγγοντας μια βίδα αγκύρωσης στο πάνω μέρος του φορτιστή.







► **Εικ.6**

UYARI

Bu aletin 8 yaş ve üzeri çocuklar ile fiziksel, duyu-sal ya da zihinsel yetenekleri kısıtlı olan veya deneyim ya da bilgileri olmayan kişiler tarafından kullanılması, ancak gözetim altında olmaları veya kendilerine aletin güvenli bir şekilde kullanılmasına yönelik talimatlar verilmesi ve bu aletin kullanımına ilişkin tehlikeleri anlamaları halinde mümkündür. Çocuklar aletle oynamamalıdır. Temizlik ve kullanıcı bakım işlemleri, gözetim altında olmadan çocuklar tarafından yapılmamalıdır.

Semboller

Ekipmanı için kullanılabilecek semboller aşağıda gösterilmiştir. Kullanmadan önce anlamlarını anladığınızdan emin olun.







	Yalnızca iç mekan kullanımına yöneliktir.
	El kitabını okuyun.
	ÇİFT YALITIMLI
	Bataryayı kısa devre yaptırmayın.
	Bataryayı yağmura ya da suya maruz bırakmayın.
	Bataryayı ateşte imha etmeyin.
	Bataryanın daima geri dönüşümünü sağlayın.



Li-ion

Sadece AB ülkeleri için
Elektrik donanımını ve batarya kutusunu evsel atıklarla birlikte bertaraf etmeyiniz! Atık Elektrikli ve Elektronik Donanımlar, bataryalar ve Akümülatörler ve Atık bataryalar ve Akümülatörler konusundaki Avrupa Direktifleri ve bunların ulusal yasalara uygulanmaları uyarınca, kullanım ömürleri biten elektrikli donanımların, bataryaların ve batarya takım(lar)ının ayrı toplanmaları ve çevreye uyumlu bir geri kazanım tesisine getirilmeleri gereklidir.

► Şek.1

	Şarja hazır.
	Gecikmeli şarj (Batarya soğutma, çok soğuk batarya veya şarj için bekleniyor).
	Şarj oluyor (%0 - 80).
	Şarj oluyor (%80 - 100).
	Şarj tamamlandı.
	Şarj oluyor (Soğutma anormalliği).
	Arizalı batarya.

DİKKAT

1. **BU TALİMATLARI SAKLAYIN** - Bu kılavuz, batarya şarj aleti için önemli güvenlik ve kullanma talimatları içerir.
2. Batarya şarj aletini kullanmadan önce, tüm talimatları ve (1) batarya şarj aleti, (2) batarya ve (3) bataryayı kullanan ürün üzerindeki tüm uyarı işaretlerini okuyun.
3. **DİKKAT** - Yaralanma riskini azaltmak için sadece Makita tipi şarj edilebilir bataryaları şarj edin. Diğer batarya tipleri patlayarak yaralanma ve hasara neden olabilir.
4. Şarj edilemez bataryalar bu batarya şarj aleti ile şarj edilemez.
5. Şarj aletinin isim plakası üzerinde belirtilen gerilime sahip bir güç kaynağı kullanın.
6. Batarya kartuşunu, alev alabilir sıvı ve gazların bulunduğu ortamlarda şarj etmeyin.
7. Şarj aletini yağmura, kara ve ıslak koşullara maruz bırakmayın.
8. Şarj aletini asla kablosundan taşımayın veya prizden ayırmak için aniden çekmeyin.
9. Şarjdan sonra veya herhangi bir bakım ya da temizliğe kalkışmadan önce şarj aletini güç kaynağından ayırın. Şarj aletini ayırırken kabloyu değil fişi çekin.
10. Kablonun, üzerine basılmayacak, takılıp düşmeye neden olmayacak veya başka türlü hasara ya da baskıya maruz kalmayacak şekilde yerleştirildiğinden emin olun.
11. Şarj aletini, hasarlı kablo veya fişle kullanmayın. Kablo veya fiş hasar görürse, tehlikeyi önlemek için Makita yetkili servis merkezinden değiştirmesini isteyin.
12. Ani bir darbe almışsa, düşürülmüşse veya başka herhangi bir şekilde hasar görmüşse şarj aletini kullanmayın veya parçalarına ayırmayın; nitelikli bir tamirciye gösterin. Hatalı kullanım veya tekrar toplama, elektrik çarpması veya yangın riskine yol açabilir.
13. Batarya kartuşunu, oda sıcaklığı 10°C'nin ALTINDA veya 40°C'nin ÜSTÜNDE iken şarj etmeyin. Soğuk sıcaklıklarda şarj başlamayabilir.
14. Yükseltici trafo, motor jeneratör veya DC priz kullanmaya çalışmayın.
15. Şarj aletinin havalandırma deliklerini hiçbir şeyin kapatmasına veya tıkamasına izin vermayın.
16. Islak ellerle kablo veya bataryayı takıp çıkarmayın.
17. Şarj aletini temizlemek için asla benzin, tiner, alkol ve benzeri maddeleri kullanmayın. Renk değişimi, deformasyon veya çatlaklara neden olabilir.

Şarj etme

1. Batarya şarj aletini uygun AC gerilim kaynağına takın. Şarj ışıkları yeşil renkte art arda yavaşça yanıp söner.
2. Batarya kartuşunu şarj aletine, şarj aletinin kılavuzuna ayarlayarak sonuna kadar sokun.
- **Şek.2**
Şarj aletinin terminal kapağı, batarya kartuşu takılarak açılabilir ve dışarı çıkarılarak kapatılabilir.
3. Batarya kartuşu takıldığında şarj ışığı rengi yeşilden maviye döner ve şarj başlar. Hızlı yanıp sönen mavi ışık %0 - 80 şarjlı durumu ve sabit yanan mavi şarj ışığı %80 - 100 şarjlı durumu gösterir. Yukarıda bahsedilen %80 göstergesi yaklaşık bir değerdir. Batarya sıcaklığı veya batarya durumuna göre gösterge farklılık gösterebilir.
4. Şarj tamamlandığında şarj ışığı mavi renkten yeşil renge döner ve şarjın tamamlandığını bildirmek için melodi sesi veya zil sesi (uzun bir bip) çıkar.
5. Şarjdan sonra batarya kartuşunu şarj aletinden çıkarın ve şarj aletinin fişini prizden çekin.

NOT: Şarj süresi, batarya kartuşunun şarj edildiği sıcaklığa (10°C - 40°C) ve örneğin yeni olması veya uzun süredir kullanılmaması gibi batarya kartuşunun durumuna göre değişir.

Gerilim	Hücre sayısı	Li-iyon batarya kartuşu	Kapasite (Ah) IEC61960'a göre	Şarj süresi (Dakika)
40 V (maks.)	10	BL4020	2	30
40 V (maks.)	10	BL4025	2,5	38
40 V (maks.)	10	BL4040	4	67
40 V (maks.)	20	BL4050F	5	85

ÖNEMLİ NOT: Batarya şarj aleti, Makita batarya kartuşunu şarj etmek içindir. Asla başka amaçlarla veya diğer üretici firmaların bataryaları için kullanmayın.

NOT: Şarj ışığı mavi renkte yavaşça yanıp sönerse batarya kartuşunun aşağıda belirtilen durumundan dolayı şarj başlamayabilir:

- Henüz çalıştırılmış bir aletten alınan batarya kartuşu veya uzun süre doğrudan güneş ışığına maruz kalan bir yerde bırakılmış batarya kartuşu.
- Soğuk havaya maruz kalan bir yerde uzun süre bırakılmış batarya kartuşu.

NOT: Batarya kartuşu çok sıcak olduğunda batarya kartuşu sıcaklığı, şarjın mümkün olduğu dereceye ulaşana kadar şarj başlamaz.

NOT: Şarj ışığı kırmızı renge dönerse şarj mümkün değildir. Şarj aleti veya batarya kartuşu üzerindeki terminaller tozla tıkanmıştır veya batarya kartuşu eskimiş veya hasarlıdır.

Şarj tamamlandığında değişen melodi

1. Batarya kartuşunun şarj aletine takılması, tamamlanmış şarjın son ön ayarlı kısa melodi sesini çıkarır.
2. Bu işlemde sonra beş saniye içinde bataryanın çıkarılıp yeniden takılması melodi sesini değiştirir.
3. Bundan sonra bir başka beş saniye içinde bataryanın her çıkarılıp yeniden takılması melodi sesini sırayla değiştirir.
4. İstenen melodi sesi çıktığında batarya kartuşunu takılı bırakın, şarj başlar. Bir "kısa bip" modu seçildiğinde tamamlanmış şarj sinyali çıkmaz. (Sessiz Mod)
5. Şarj tamamlandığında şarj ışığı yeşil renkte yanar ve şarjın tamamlandığını bildirmek için batarya kartuşu takılırken önceden ayarlanmış melodi sesi veya zil sesi (uzun bir bip) çıkar. (Seçili sessiz modda ses çıkmaz.)
6. Önceden ayarlanmış melodi sesi, şarj aletinin fişi prizden çekilse bile saklı kalır.

Soğutma sistemi

Bu şarj aleti, ısınmış batarya için, bataryanın kendi performansını kanıtlayabilmesi amacıyla soğutma fanı ile donatılmıştır. Soğutma sırasında soğutma havasının sesi çıkar; bu ses, şarj aletinde sorun olmadığını gösterir.

Aşağıdaki durumlarda mavi ve kırmızı ışık dönüşümlü olarak yanıp söner.

- Soğutma fanında sorun
- Bataryanın yetersiz soğutulması, örneğin tozla tıkanma

Dönüşümlü mavi ve kırmızı ışığa rağmen batarya şarj edilebilir. Ancak bu durumda şarj süresi normalden daha uzun olur. Soğutma fanının sesini, şarj aleti ve batarya üzerindeki bazen tozla tıkanabilen havalandırma deliğini kontrol edin.

Şarj aleti ve batarya üzerindeki havalandırma deliğini soğutma için her zaman temiz tutun.

► **Şek.3:** 1. Hava çıkma deliği 2. Hava giriş deliği

NOT: Mavi ve kırmızı ışık yanıp sönmüyorsa soğutma fanının sesi gelmese bile soğutma sistemi sağlamdır.

NOT: Mavi ve kırmızı ışık dönüşümlü olarak çok sık yanıp sönmüorsa ürünler onarım veya bakıma gönderilmelidir.

Duvara montaj

UYARI: Şarj aletini duvara asarken mutlaka iki vida kullanın ve şarj aletini duvara başka bir vida ile sabitleyin. Aksi takdirde şarj aleti düşerek ciddi yaralanmaya neden olabilir.

UYARI: Duvara monte işini yapmadan önce şarj aletinin fişinin çekildiğinden ve bataryanın şarj aletinden çıkarılmış olduğundan daima emin olun.

UYARI: Bu kılavuzda verilen adımları izleyin ve tüm işlemleri tek seferde tamamlayın. İşin yarısında keserseniz şarj aleti düşebilir ve yaralanma veya hasara neden olabilir.

UYARI: Vidaların sıklığını düzenli olarak kontrol edin. Aksi takdirde gevşek vida nedeniyle şarj aleti düşebilir.

UYARI: Şarj aletinin terminal kısımlarını bir toz üfleme aparatı, vb. kullanarak düzenli aralıklarla temizleyin.

⚠DİKKAT: Şarj aletini monte etmek için dikkatli bir şekilde sabit bir duvar seçin. Montaj işi veya şarj işlemi için engel olmadığından emin olun. Şarj aleti ve bataryanın brüt ağırlığı yaklaşık 2,2 kg (4,9 lbs)'a ulaşmaktadır. Gerekirse duvar için yeterli güçlendirme sağlayın.

⚠DİKKAT: Bataryayı duvara monteli şarj aletine takıp çıkarırken batarya kartuşunu düşürmemeye dikkat edin. Batarya kartuşunu sıkıca tutun ve vücudunuzun dengesini koruyun.

Şarj aletini duvara monte edebilirsiniz. Şarj aletinin etrafında şekilde gösterildiği gibi boşluk bırakın.

► **Şek.4**

NOT: Hazırlamanız gereken şeyler:

— İki vida - şarj aletini asmak için

Vida boyutu: 4,0 mm x en az 20 mm.

Vida başı boyutu: ø9,0 mm'den az ve 3,5 mm'den az kalınlık.

— Bir vida (4,0 mm x en az 25 mm) - şarj aletini sabitlemek için.

— Aletler - vidaları sıkmak için

1. Duvara asmak için iki vidayı takın.
2. Arkadaki kancayı kullanarak şarj aletini duvara asın.

► **Şek.5**

3. Şarj aletinin üst kısmına bir sabitleme vidası sıkarak şarj aletini sabitleyin.









► **Şek.6**







VARNING

Denna maskin kan användas av barn från 8 års ålder och äldre samt personer med nedsatt fysisk, sensorisk eller mental kapacitet eller brist på erfarenhet och kunskap förutsatt att de har fått handledning eller instruktioner om hur maskinen används på rätt sätt och förstår riskerna som det medför. Barn ska inte leka med maskinen. Rengöring och användarunderhåll ska inte utföras av barn utan tillsyn.

Symboler

Följande visar symbolerna som kan användas för utrustningen. Se till att du förstår innebörden innan användning.

	Endast för inomhusbruk.
	Läs igenom bruksanvisningen.
	DUBBEL ISOLERING
	Kortslut inte batteriet.
	Utsätt inte batteriet för vatten eller regn.
	Elda inte upp batteriet.
	Återvinn alltid batterier.
 Li-ion	Gäller endast EU-länder Elektrisk utrustning eller batteripaket får inte kastas i hushållsavfallet! Enligt EU-direktiven som avser förbrukad elektrisk och elektronisk utrustning, batterier, ackumulatorer, förbrukade batterier och ackumulatorer, samt direktivens tillämpning enligt nationell lagstiftning, ska uttjänt elektrisk utrustning, batterier och batteripaket sorteras separat och lämnas till miljövänlig återvinning.

	Redo att ladda.
	Fördröj laddning (batteri kyls ner, för kallt batteri, eller väntar på laddning).
	Laddning (0 - 80 %).
	Laddning (80 - 100 %).
	Laddning klar.
	Laddning (kyffel).
	Defekt batteri.

► Fig.1

FÖRSIKTIGT

1. **SPARA DESSA INSTRUKTIONER** – Denna manual innehåller viktig säkerhets- och bruksanvisningar för batteriladdare.
2. Innan batteriladdaren används ska alla instruktioner och varningsmärken på (1) batteriladdaren, (2) batteriet och (3) produkten läsas.
3. **FÖRSIKTIGT** – För att minska risken för personskador ska endast uppladdningsbara batterier från Makita laddas. Andra typer av batterier kan explodera och orsaka personskador och skador.
4. Icke laddningsbara batterier kan inte laddas i denna batteriladdare.
5. Använd en strömkälla med den spänning som anges på laddarens typskylt.
6. Ladda inte batterikassetten i närheten av lättantändliga vätskor eller gaser.
7. Utsätt inte laddaren för regn, snö eller blöta förhållanden.
8. Bär aldrig laddaren i kabeln eller ryck i kabeln för att dra ut den ur eluttaget.
9. Efter laddning, eller innan något underhåll eller rengöring utförs, koppla bort laddaren från eluttaget. Dra ut med kontakten istället för sladden när du kopplar bort laddaren.
10. Se till att kabeln är placerad så att den inte kan trampas på, snubblas över eller på annat sätt utsättas för skada eller påverkan.
11. Använd inte laddaren med skadad sladd eller kontakt. Om kabeln eller kontakten är skadad, be ett Makita-auktoriserat servicecenter byta ut den för att undvika fara.
12. Använd inte eller ta isär laddaren om den har fått ett kraftigt slag, tappats eller på annat sätt skadats på något sätt; ta den till en fackman. Felaktig användning eller återmontering kan leda till risk för elektriska stötar eller brand.
13. Ladda inte batterikassetten om rumstemperaturen är **LÄGRE** än 10°C (50°F) eller **ÖVER** 40°C (104°F). Vid kall temperatur kanske laddning kan inte starta.
14. Försök inte att använda en transformator, en motorgenerator eller ett DC-uttag.
15. Låt inte något täcka eller täppa till laddarens ventilationsöppningar.
16. Koppla inte in eller ur sladden eller sätt i eller ta bort batteriet med våta händer.
17. Använd inte bensin, bensen, thinner, alkohol eller liknande för att rengöra laddaren. Missfärgning, deformation eller sprickor kan uppstå.

Laddning

1. Anslut batteriladdaren till en korrekt AC-spänningskälla. Laddningslamporna blinkar långsamt grönt flera gånger.
2. Sätt i batterikassetten i laddaren tills det tar stopp.
► **Fig.2**
Laddarens kontaktskydd kan öppnas vid isättning och stängas när batterikassetten tas ut.
3. När batterikassetten är isatt ändras laddningslampans färg från grönt till blått och laddningen startar. Den snabba blå blinkande lampan visar på laddat förhållande i 0–80 % och stadigt lysande blå laddningslampa påvisar 80–100 %. Indikering på 80 % som nämns ovan är ett ungefärligt värde. Indikering kan skilja sig åt beroende på batteriets temperatur eller batteriets skick.
4. När laddningen är klar ändras laddningslampan från blått till grönt och melodisignalen eller summersignalen (ett långt pip) ljuder för att meddela att laddningen är slutförd.
5. Ta efter laddning bort batterikassetten från laddaren och koppla bort laddaren från eluttaget.

OBS: Laddningstiden varierar med den temperatur (10°C (50°F)–40°C (104°F)) som batterikassetten laddas vid och batteriets skick, som när en batterikassetten som är ny eller inte har använts under en lång tid.

Spänning	Antal celler	Li-ion batterikassetten	Kapacitet (Ah) enligt IEC61960	Laddningstid (minuter)
40 V (max.)	10	BL4020	2	30
40 V (max.)	10	BL4025	2,5	38
40 V (max.)	10	BL4040	4	67
40 V (max.)	20	BL4050F	5	85

OBSERVERA: Batteriladdaren är avsedd för laddning av batterikassetter från Makita. Använd den aldrig för andra ändamål eller för batterier från andra tillverkare.

OBS: Om laddningslampan blinkar långsamt blått kan laddningen inte starta på grund av skicket på batterikassetten enligt nedan:

- Batterikassett från en maskin som precis använts eller en batterikassett som har utsatts för direkt solljus under en lång tid.
- Batterikassett som har stått för länge på en plats som utsatts för kall luft.

OBS: Om batterikassetten är för varm kan laddningen inte påbörjas förrän batterikassetten temperatur når den temperatur där laddning är möjlig.

OBS: Om laddningslampan ändras till rött är laddning inte möjlig. Kontakterna på laddaren eller batterikassetten är igensatta med damm eller batterikassetten är utsliten eller skadad.

Ändrad melodi vid slutförd laddning

1. Om batterikassetten sätts in i laddaren avges den senaste förinställda korta melodisignalen för slutförd laddning.
2. Om man tar bort och sätter in den igen inom fem sekunder efter den åtgärden ändras melodisignalen.
3. Varje gång man tar bort och sätter in den igen inom ytterligare fem sekund efter detta, ändras melodisignalen därefter.
4. När den önskade melodisignalen kommer, lämnar du batterikassetten insatt och laddningen påbörjas. När ett läge med "kort pip" väljs, kommer inga signaler för slutförd laddning. (Tyst läge)
5. När laddningen är klar tänds laddningslampan i grönt och den melodisignal som förinställdes när batterikassetten sattes in, eller summersignalen (ett långt pip), ljuder för att meddela att laddningen är slutförd. (När tyst läge har valts hörs inga ljud.)
6. Den förinställda melodisignalen fortsätter lagras även när laddaren är urkopplad.

Kylsystem

Denna laddare är utrustad med fläktkyllning för överhettade batterier för att batteriet ska kunna prestera som bäst. Det kan komma ljud från luft som kommer ut från fläkten vid kylning. Detta innebär inget fel på laddaren.

Blå och röd lampa blinkar växelvis för att varna i följande fall.

- Fel på kylfläkten
 - Ofullständig nedkyllning av batteriet pga damm
- Batteriet kan laddas trots den omväxlande blå och röda lampan. Men laddningstiden blir längre än vanligt i detta fall. Kontrollera kylfläktens ljud, ventilationshålen på laddaren och batteriet som ibland kan sättas igen av damm.

Håll alltid ventilationshålen på laddaren och batteriet rena för kylning.

► **Fig.3:** 1. Utblås 2. Intagsventil

OBS: Kylsystemet fungerar även om inget ljud hörs från kylfläkten, så länge den blå och röda lampan inte blinkar.

OBS: Produkterna bör skickas till reparation eller underhåll om den omväxlande blå och röda lampan blinkar ofta.

Väggmontering

⚠ VARNING: Se till att använda två skruvar för att hänga upp laddaren på väggen, och fäst laddaren på väggen med en annan skruv. I annat fall kan laddaren falla och orsaka skador.

⚠ VARNING: Se alltid till att laddaren är urkopplad och batteriet uttaget ur laddaren innan arbete med väggmontering utförs.

⚠ VARNING: Följ stegen i denna manual och slutför hela proceduren på samma gång. Laddaren kan falla och orsaka skador om du slutar arbeta på halva vägen.

⚠ VARNING: Kontrollera regelbundet att skruvarna är åtdragna. I annat fall kan laddaren falla p.g.a. lösa skruvar.

⚠ VARNING: Gör rent laddarens kontakter regelbundet med en dammsugare etc.

⚠ FÖRSIKTIGT: Välj en stabil vägg för montering av laddaren. Se till att det inte finns något hinder för monteringsarbetet eller laddningen. Laddarens och batteriets bruttovikt uppnår cirka 2,2 kg (4,9 lbs). Se till att väggen är tillräckligt förstärkt.

⚠ FÖRSIKTIGT: Var försiktig så att du inte tappar batterikassetten när du sätter i eller tar ut den från den väggmonterade laddaren. Håll batterikassetten stadigt och stå stabilt.

Du kan montera laddaren på väggen. Se till att det är fritt runt laddaren enligt bilden.

► Fig.4

OBS: Saker du måste förbereda:

— Två skruvar - upphängning av laddaren

Skruvstorlek: 4,0 mm x mer än 20 mm.

Skruvhuvudstorlek: Mindre än $\varnothing 9,0$ mm i diameter och mindre än 3,5 mm tjockt.

— En skruv (4,0 mm x mer än 25 mm) - för att fästa laddaren.

— Verktyg - för att dra åt skruvarna

1. Fixera två skruvar för att hänga på väggen.
2. Häng laddaren på väggen med kroken på baksidan.

► Fig.5

3. Fäst laddaren genom att dra åt en fästskruv överst på laddaren.

► Fig.6







ADVARSEL

Dette apparatet kan brukes av barn fra 8 år og oppover og av personer med reduserte fysiske, sensoriske eller mentale evner eller mangel på erfaring og kunnskap, såfremt de holdes under oppsyn, har blitt gitt instruksjoner om sikker bruk av apparatet og forstår farene som er involvert. Barn skal ikke leke med apparatet. Rengjøring og brukervedlikehold skal ikke utføres av barn uten oppsyn.

Symboler

Nedenfor ser du symbolene som kan brukes for dette utstyret. Forviss deg om at du forstår hva de betyr, før du begynner å bruke maskinen.

	Bare til innendørs bruk.
	Les bruksanvisningen.
	DOBBEL ISOLERING
	Ikke kortslutt batteriet.
	Ikke utsett batteriet for vann eller regn.
	Ikke forsøk å brenne batteriet.
	Batterier må alltid gjenvinnes.
	Kun for land i EU Kast aldri elektroutstyr eller batteripakker i husholdningsavfallet! I henhold til EU-direktivene om kasserte elektriske og elektroniske produkter og om batterier og akkumulatører og brukte batterier og akkumulatører og direktivene iverksetting i nasjonal rett, må elektriske produkter og batterier og batteripakker som ikke lenger skal brukes, samles separat og returneres til et miljøvennlig gjenvinningsanlegg.

	Klar til å lade opp.
	Forsinket lading (batterikjøling, for kalt batteri eller venter på opplading).
	Lading (0 – 80 %).
	Lading (80 – 100 %).
	Lading fullført.
	Lader (unormal kjøletilstand).
	Defekt batteri.

► Fig.1

FORSIKTIG

1. **TA VARE PÅ DISSE INSTRUKSJONENE** – Denne håndboken inneholder viktige sikkerhetsinstruksjoner for batteriladeren.
2. Før du begynner å bruke batteriladeren, må du lese alle anvisninger og skilt på (1) batteriladeren, (2) batteriet og (3) det produktet batteriet skal brukes i.
3. **FORSIKTIG** – For å redusere risikoen for personskader må du bare lade opp Makita oppladbare batterier. Andre batterityper kan sprekke, og forårsake personskader og materielle skader.
4. Batterier som ikke er til opplading kan ikke lades opp med denne batteriladeren.
5. Bruk en strømtilførsel med den spenningen som er angitt på typeskiltet til laderen.
6. Ikke lad opp batteriinnsetsen i nærheten av brennbare væsker eller gasser.
7. Ikke utsett laderen for regn, snø eller fuktige forhold.
8. Du må aldri bære laderen etter ledningen eller trekke i ledningen for å koble fra stikkkontakten.
9. Etter at du har ladet opp eller før du utfører noe vedlikehold eller rengjøring må du ta ut kontakten til laderen. Trekk i støpselet og ikke i ledningen når du frakobler laderen.
10. Pass på at ledningen er plassert slik at den ikke blir tråkket på, snublet over eller ellers kan utsettes for skader eller stress.
11. Ikke bruk laderen hvis ledningen eller støpselet er skadet. Hvis ledningen eller støpselet er ødelagt, be et Makita- autorisert servicesenter om å få det skiftet ut for å unngå farlige situasjoner.
12. Ikke bruk eller demonter laderen hvis den har fått et kraftig slag, blitt sluppet ned eller skadet på annen måte. Ta den med til en kvalifisert servicetekniker. Feilaktig bruk kan resultere i risiko for elektrisk støt eller brann.
13. Ikke lad opp batteriinnsetsen når romtemperaturen er UNDER 10 °C (50 °F) eller OVER 40 °C (104 °F). Ved lave temperaturer er det mulig at ladingen ikke starter.
14. Ikke forsøk å bruke en forsterkende transformator, en generator eller et DC-strømadapter.
15. Ikke la noe tildekke eller blokkere laderens ventiler.
16. Ikke sett inn eller ta ut støpselet eller sette inn og ta ut batteriet med våte hender.
17. Aldri bruk gasolin, bensin, tynner alkohol eller lignende til rengjøring av laderen. Det kan føre til misfarging, deformering eller sprekkdannelse.

Lading

1. Plugg inn batteriladeren i en vekselspenningskilde. Ladelampene vil blinke sakte grønt flere ganger.
 2. Sett inn batteriet i laderen til det stopper i førelederen i laderen.
- **Fig.2**
- Terminaldekselet i laderen kan åpnes og lukkes ved å trekke ut batteriinnsetsen.
3. Når batteriet er satt inn vil, ladelampen skifte fra grønt til blått, og ladingen vil begynne. Den raskt blinkende, blå lampen angir ladetilstand 0–80 %, og den blå ladelampen vil lyse uavbrutt for å angi 80–100 %. Angivelsen på 80 % som er nevnt over er en omtrentlig verdi. Angivelsen kan variere etter batteritemperaturen eller batteriets tilstand.
 4. Når lading i fullført, vil ladelampen skifte fra blått til grønt, og meloditonen eller summetonen (et langt pip) lyder for å varsle at lading er fullført.
 5. Når batteriinnsetsen er ladet opp, ta det ut av laderen og ta ut støpselet til laderen.

MERK: Ladetiden varierer med temperaturen (10 °C (50 °F)–40 °C (104 °F)) som batteriet lades opp ved og tilstanden til batteriinnsetsen, som at batteriet er nytt eller ikke har vært brukt på lang tid.

Spenning	Antall celler	Li-ion batteriinnsets	Kapasitet (Ah) i henhold til IEC61960	Ladetid (minutter)
40 V (maks.)	10	BL4020	2	30
40 V (maks.)	10	BL4025	2,5	38
40 V (maks.)	10	BL4040	4	67
40 V (maks.)	20	BL4050F	5	85

OBS: Batteriladeren er til å lade opp Makita batteripakke. Den må aldri brukes til noe annet eller til andre produsenters batterier.

MERK: Hvis ladelampen blinker sakte blått, er det mulig at lading ikke starter på grunn av tilstanden til batteriet nevnt nedenfor:

- Batteriinnsets et verktøy som nettopp har vært i gang eller en batteriinnsets som har vært etterlatt på et sted det har blitt utsatt for sol over lang tid.
- Batteriinnsets som har vært etterlatt på et sted det har blitt utsatt for kaldluft.

MERK: Når batteriinnsetsen er for varm begynner ikke oppladingen før batteriinnsetsen når en temperatur som gjør opplading mulig.

MERK: Hvis ladelampen skifter til rødt, er lading ikke mulig. Terminalene på laderen eller batteriet er blokkert av støv, eller batteriet er utslitt eller skadet.

Endre melodi ved fullført lading

1. Når batteriet settes inn i laderen, aktiveres den sist forhåndsinnstilte korte meloditonen for fullført lading.
2. Hvis det tas ut og settes inn igjen innen fem sekunder etter denne handlingen, endres meloditonen.
3. Hver gang batteriet tas ut og settes inn igjen innen nye fem sekunder etter dette, endres meloditonen i rekkefølge.
4. Når ønsket meloditone er aktivert, lar du batteriet stå i, og ladingen starter. Når modusen "kort pip" er valgt, lyder ingen signaler for fullført lading. (Stille modus)
5. Når lading i fullført, vil ladelampen lyse grønt, og meloditonen, som er forhåndsinnstilt ved innsetting av batteriet, eller summetonen (et langt pip) lyder for å varsle at lading er fullført. (I stille modus lyder ingen toner.)
6. Forhåndsinnstilte meloditoner forblir lagret selv om laderen kobles fra.

Kjølesystem

Denne laderen er utstyrt med en kjølevifte for varme batterier for at batteriet skal kunne vise ytelsen sin. Lyden av kjøleluft som kommer ut under kjøling betyr at det ikke er noen problemer med laderen.

Blå og rød lampe vil blinke vekselvis som en advarsel i følgende tilfeller.

- Problemer med kjøleviften
- Ufullstendig nedkjøling av batteriet, hvis det f.eks. er tett av støv

Batteriet kan lades på tross av den vekslende blå og røde lampen. Men ladetiden vil være lengre enn vanlig i dette tilfellet. Kontroller lyden av kjøleviften, ventilen på laderen og batteriet, som noen ganger være tettet til av støv.

Ventilen på laderen må alltid holdes ren slik at laderen og batteriene kan avkjøles.

► **Fig.3:** 1. Ventilasjonsutløp 2. Inntaksåpning

MERK: Kjølesystemet er i orden selv om det ikke kommer noen lyd fra kjøleviften hvis den blå og røde lampen ikke blinker.

MERK: Produktene må sendes inn til reparasjon eller vedlikehold hvis den blå og røde lampen blinker vekselvis.

Veggmontering

⚠ADVARSEL: Bruk alltid to skruer hvis laderen skal henges opp på veggen, og forankre laderen i vegg med en ekstra skrue. Ellers kan laderen falle ned og forårsake alvorlige personskader.

⚠ADVARSEL: Pass alltid på at laderen er frakoblet og at batteriet er tatt ut av laderen før du utfører veggmonteringsarbeid.

⚠ADVARSEL: Følg trinnene som er angitt i denne bruksanvisningen, og ferdigstill arbeidet med en gang. Laderen kan falle ned og forårsake personskader eller materielle skader hvis du stanser arbeidet halvferdig.

⚠ADVARSEL: Kontroller jevnlig om skruene sitter stramt. Ellers kan laderen falle ned på grunn av en løs skrue.

⚠ADVARSEL: Rengjør terminaldelene i laderen jevnlig med trykkluft el.

⚠FORSIKTIG: Vær nøye med å velge en stabil vegg for montering av laderen. Pass på at det ikke er noe som hindrer monteringsarbeidet eller opplading. Bruttovekten til laderen og batteriet når ca. 2,2 kg (4,9 lbs). Sørg for tilstrekkelig forsterkning av veggen om nødvendig.

⚠FORSIKTIG: Pass på at du ikke mister batteriet når du setter inn eller tar ut batteriet fra den veggmonterte laderen. Hold batteriet godt og hold en stabil holdning.

Du kan montere laderen på veggen. Gjør klaringen rundt laderen som vist i figuren.

► Fig.4

MERK: Ting du må forberede:

— To skruer – henge opp laderen

Skruestørrelse: 4,0 mm x mer enn 20 mm.

Skruehodestørrelse: Mindre enn Ø9,0 mm og mindre enn 3,5 mm i tykkelse.

— Én skrue (4,0 mm x mer enn 25 mm) – for forankring av laderen.

— Verktøy – for stramming av skruer

1. Skru inn to skruer for oppheng på vegg.
2. Heng laderen på veggen ved hjelp av kroken på baksiden.

► Fig.5

3. Fest laderen ved å trekke til en forankringskrue øverst på laderen.









► Fig.6

VAROITUS







Tätä laitetta voivat käyttää myös 8-vuotiaat tai sitä vanhemmat lapset sekä henkilöt, joiden fyysiset, sensoriset tai henkiset kyvyt ovat rajoittuneet tai joilla ei ole kokemusta tai tietoa laitteen käytöstä, jos he käyttävät laitetta valvotusti tai jos heille annetaan riittävät ohjeet laitteen käyttämiseksi turvallisella tavalla ja he ymmärtävät siihen liittyvät riskit. Lapset eivät saa leikkiä laitteella. Lapset eivät saa puhdistaa tai huoltaa laitetta ilman valvontaa.

Symbolit

Laitteessa on mahdollisesti käytetty seuraavia symboleja. Opettele niiden merkitys ennen käyttöä.

	Vain sisäkäyttöön.
	Lue käyttöohje.
	KAKSINKERTAINEN ERISTYYS
	Älä aseta akkua oikosulkuun.
	Älä altista akkua vedelle tai sateelle.
	Älä hävitä akkua polttamalla.
	Kierrätä akut.
	Koskee vain EU-maita Älä hävitä sähkölaitteita tai akkuja tavallisen kotitalousjätteen mukana! Sähkö- ja elektroniikkalaiteromua koskevan EU-direktiivin ja paristoja ja akkuja sekä käytettyjä paristoja ja akkuja koskevan direktiivin ja niiden maakohtaisten sovellusten mukaisesti käytetyt sähkölaitteet ja akkupaketti (-paketit) on toimitettava ongelmajätteen keräyspisteeseen ja ohjattava ympäristöystävälliseen kierrätykseen.

► Kuva1

	Valmis lataukseen.
	Viivästytetty lataus (akku jäähtyy, akku liian kylmä tai odottaa latausta).
	Latautuu (0 - 80 %).
	Latautuu (80 - 100 %).
	Lataus valmis.
	Latautuu (jäähdytyspoikkeama).
	Viallinen akku.

HUOMIO

1. **SÄÄSTÄ NÄMÄ OHJEET** – Näissä ohjeissa on akkulaturin tärkeitä turvallisuus- ja käyttöohjeita.
2. Ennen akkulaturin käyttöönottoa tutustu kaikkiin akkulaturin (1), akun (2) ja akkukäyttöisen tuotteen (3) ohjeisiin ja varoitusteksteihin.
3. **HUOMIO** – Vammautumisriskin pienentämiseksi lataa laturilla vain Makitan uudelleenlataattavia akkuja. Muun tyyppiset akut voivat rikkoutua ja aiheuttaa vammoja ja vaurioita.
4. Tällä akkulaturilla ei voi ladata akkuja, joita ei ole tarkoitettu uudelleenlataattaviksi.
5. Käytä virtalähdettä, jonka jännite on laturin arvokilven mukainen.
6. Älä lataa akkupakettia syttyvien nesteiden tai kaasujen läheisyydessä.
7. Älä altista laturia sateelle, lumelle tai kosteille olosuhteille.
8. Älä kanna laturia virtajohdosta tai irrota sitä pistorasiasta virtajohdosta vetämällä.
9. Irrota laturi virtalähteestä aina lataamisen jälkeen ja ennen minkään huolto- tai puhdistustoimien tekemistä. Vedä liitinosasta, älä virtajohdosta, kun irrotat laturin.
10. Varmista, että virtajohto on sijoitettu niin, ettei sen päälle astuta tai siihen kompastuta tai ettei se voi vaurioitua muutoin.
11. Älä käytä laturia, jonka virtajohto tai liitinosa on vaurioitunut. Jos virtajohto tai liitinosa on vaurioitunut, korjauta se valtuutetussa Makita-huollossa vaaratilanteiden välttämiseksi.
12. Älä käytä tai pura laturia, jos siihen on kohdistunut terävä isku, se on pudotettu tai se on muutoin vaurioitunut. Tarkistuta tällainen laturi valtuutetussa huollossa. Virheellinen käyttö tai purkaminen voi aiheuttaa sähköiskun tai tulipalon vaaran.
13. Älä lataa akkupaketteja, kun huonelämpötila on ALLE 10 °C (50°F) tai YLI 40 °C (104°F). Lataaminen ei ehkä käynnisty kylmissä lämpötiloissa.
14. Älä yritä käyttää jännitteennostomuuntajalla, generaattorilla tai tasavirtalähteellä.
15. Älä peitä laturin ilmanvaihtoaukkoja tai päästä niitä tukkeutumaan.
16. Älä kytke tai irrota virtajohtoa tai aseta akkua paikalleen märin käsin.
17. Älä koskaan käytä bensiiniä, ohenteita, alkoholia tai tms. aineita laturin puhdistamiseen. Muutoin laitteeseen voi tulla värjäytyymiä, muodon vääristymiä tai halkeamia.

Lataus

1. Kytke akkulaturi asianmukaiseen AC-virtalähteeseen. Latausvalot vilkkuvat hitaasti vihreinä toistuvasti.
2. Aseta akkupaketti laturiin, kunnes se on paikallaan laturin ohjaimessa.
- **Kuva2**
Laturin liitinkansi avautuu, kun akkupaketti työnnetään siihen, ja sulkeutuu, kun akkupaketti poistetaan.
3. Kun akkupaketti asetetaan laturiin, latausvalon väri muuttuu vihreästä siniseksi ja lataus alkaa. Nopeasti vilkkuva sininen valo ilmaisee, että akun varaus on 0–80 %, ja koko ajan palava sininen valo, että varaus on 80–100 %. Edellä mainittu 80 %:n taso on arvioitu varaustaso. Todellinen varaustaso voi poiketa tästä akun lämpötilan ja kennon mukaan.
4. Kun lataus on valmistunut, latausvalon väri muuttuu sinisestä vihreäksi ja latauksen valmistumisesta ilmoitetaan melodisella merkkiäänellä tai äänimerkillä (pitkällä piippauksella).
5. Kun lataus on valmis, poista akkupaketti laturista ja irrota laturi virtapistokkeesta.

HUOMAA: Latausaika vaihtelee akkupaketin latauslämpötilan (10 °C (50°F)–40 °C (104°F)) ja akkupaketin kennon mukaan. Esimerkiksi uuden akkupaketin latausaika poikkeaa pitkään käytetyn akkupaketin latausajasta.

Jännite	Kennojen määrä	Litiumioni-akkupaketti	Kapasiteetti (Ah) IEC61960:n mukaan	Latausaika (minuutteina)
40 V (maks.)	10	BL4020	2	30
40 V (maks.)	10	BL4025	2,5	38
40 V (maks.)	10	BL4040	4	67
40 V (maks.)	20	BL4050F	5	85

HUOMAUTUS: Akkulaturi on tarkoitettu Makita-akkupakettien lataamiseen. Älä käytä sitä muihin tarkoituksiin tai muiden valmistajien akkujen lataamiseen.

HUOMAA: Jos latausvalo vilkkuu hitaasti sinisenä, lataus ei ehkä voi alkaa, koska akkupaketin tila on jokin seuraavista:

- Akkupaketti on otettu juuri käytössä olleesta laitteesta tai akkupaketti on ollut suorassa auringonvalossa pitkään.
- Akkupaketti on ollut pitkään kylmässä.

HUOMAA: Kun akkupaketti on liian lämmin, lataus ei käynnisty, ennen kuin akkupaketin lämpötila on sellainen, että lataaminen on mahdollista.

HUOMAA: Jos latausvalon väri muuttuu punaiseksi, lataus ei ole mahdollista. Se merkitsee, että laturin tai akkupaketin liittimet ovat pölyn tukkimat tai akkulaturi on kulunut tai vaurioitunut.

Latauksen valmistumisäänen vaihtaminen

1. Kun akkupaketti asetetaan laturiin, kuuluu viimeksi asetettu latauksen valmistumisääni.
2. Kun akkupaketti poistetaan ja asetetaan takaisin viiden sekunnin kuluessa, ääni vaihtuu.
3. Ääni vaihtuu järjestyksessä aina, kun akkupaketti poistetaan ja asetetaan takaisin viiden sekunnin kuluessa.
4. Kun kuulet haluamasi äänen, jätä akkupaketti laturiin, niin lataus alkaa. Jos valitset "lyhyen piippauksen", valmistumisesta ei ilmoiteta merkkiäänellä. (Hiljainen tila)
5. Kun lataus on valmistunut, latausvalon väri muuttuu vihreäksi ja latauksen valmistumisesta ilmoitetaan akkupaketin laturiin asettamisen yhteydessä valitulla melodisella merkkiäänellä tai äänimerkillä (pitkällä piippauksella). (Hiljaisessa tilassa äänimerkkiä ei kuulu.)
6. Merkkiäänän asetus pysyy tallessa, vaikka laturi irrotettaisiin pistorasiasta.

Jäähdytysjärjestelmä

Tämä laturi on varustettu jäähdytystuulettimella lämpimien akkujen varalta, jotta akkua voidaan ladata sen todellisen suorituskyvyn mukaisella tavalla. Jäähdytyksen ilmavirran ääni kuuluu laturista jäähdytyksen aikana eikä ole merkki laturin ongelmista.

Sininen ja punainen varoitusvalo vilkkuvat vuorotellen seuraavissa tapauksissa.

- Jäähdytystuulettimen ongelma
- Akku ei ole jäähtynyt sopivalla tavalla esimerkiksi pölyn vuoksi

Akkua voidaan ladata, vaikka valo vilkkuu vuorotellen sinisenä ja punaisena. Latausaika on tällöin kuitenkin tavallista pidempi. Tarkista jäähdytystuulettimen ääni ja tutki laturin ja akun ilmanvaihtoaukkoa, sillä se voi välillä tukkeutua pölyn vuoksi.

Pidä laturin ja akun ilmanvaihtoaukko aina puhtaana jäähdytyksen vuoksi.

► **Kuva3:** 1. Ilman poistoaukko 2. Ilmanottoaukko

HUOMAA: Jäähdytysjärjestelmä on kunnossa, vaikka jäähdytystuulettimesta ei kuulu ääntä, jos sininen ja punainen valo eivät vilku.

HUOMAA: Tuotteet tulisi lähettää takaisin korjattaviksi tai huollettaviksi, jos sininen ja punainen valo vilkkuvat vuorotellen usein.

Kiinnittäminen seinään

VAROITUS: Käytä aina kahta ruuvia laturin ripustamiseen seinään ja kiinnitä laturi seinään kolmella ruuvilla. Muuten laturi voi pudota ja aiheuttaa vakavia vammoja.

VAROITUS: Varmista aina, että laturi on irrotettu seinästä ja että akku on irrotettu laturista, ennen kuin kiinnität sen seinään.

VAROITUS: Noudata tässä oppaassa annettuja ohjeita ja tee kaikki työvaiheet samalla kertaa. Laturi voi pudota ja aiheuttaa vahinkoja tai vaurioita, jos lopetat työt ennen niiden viimeistelemistä.

VAROITUS: Tarkista ruuvien kiinnitys säännöllisesti. Löysällä oleva ruuvi voi aiheuttaa sen, että laturi putoaa ja aiheuttaa vakavia vammoja.

VAROITUS: Puhdista laturin liittimet säännöllisesti puhaltamalla niihin paineilmaa tai muulla vastaavalla tavalla.

⚠HUOMIO: Valitse huolellisesti tukeva seinä laturin kiinnittämistä varten. Varmista, ettei kiinnitystyölle tai laturin käyttölle ole mitään esteitä tai mitään sitä häiritseviä asioita. Laturin ja akun yhteispaino on noin 2,2 kg (4,9 lbs). Vahvista seinää tarvittaessa sopivalla tavalla.

⚠HUOMIO: Varo pudottamasta akkupakettia, kun asetat akkua seinään kiinnitettyyn laturiin tai poistat akkua siitä. Pidä akkupaketista tiukasti kiinni ja pidä se hallinnassa.

Voit kiinnittää laturin seinälle. Varaa tilaa laturin ympärille kuvassa esitetyllä tavalla.

► **Kuva4**

HUOMAA: Valmisteltavia asioita:

— Kaksi ruuvia – laturin ripustamiseen

Ruuvikoko: 4,0 mm x yli 20 mm.

Ruuvinpään koko: Alle \varnothing 9,0 mm ja paksuus alle 3,5 mm.

— Yksi ruuvi (4,0 mm x yli 25 mm) – laturin kiinnittämiseen.

— Työkalut – ruuvien kiristämistä varten

1. Kiinnitä kaksi ruuvia seinälle ripustusta varten.
2. Ripusta laturin seinälle sen takana olevan koukun avulla.

► **Kuva5**

3. Kiinnitä laturi kiristämällä laturin yläosaan tuleva kiinnitysruuvi.









► **Kuva6**

BRĪDINĀJUMS







Šo ierīci drīkst izmantot bērni no 8 gadu vecuma un personas ar samazinātām fiziskām, maņu vai psihiskām spējām, vai kam trūkst pieredzes un zināšanu, ja tām nodrošināta uzraudzība un sniegti norādījumi par ierīces drošu izmantošanu un ja ir izprasti saistītie apdraudējumi. Bērni nedrīkst spēlēt ar ierīci. Ierīces tīrīšanu un apkopi nedrīkst veikt bērni bez uzraudzības.

Simboli

Tālāk ir attēloti simboli, kas var attiekties uz darbarīka lietošanu. Pirms darbarīka izmantošanas pārliecinieties, vai pareizi izprotat to nozīmi.

	Lietot tikai telpās.
	Izlasiet lietošanas rokasgrāmatu.
	DIVKĀRŠĀ IZOLĀCIJA
	Neradiet īssavienojumus.
	Sargiet akumulatoru no ūdens un lietus.
	Nedeziniet akumulatoru.
 Li-ion	Vienmēr nododiet akumulatoru atkārtotai pārstrādei.
 Li-ion	Tikai ES valstīm Elektroierīces vai akumulatora bloku neizmetiet mājtsaimniecības atkritumos! Saskaņā ar Eiropas direktīvām par nolietotām elektriskām un elektroniskām iekārtām, kā arī par baterijām un akumulatoriem, nolietotām baterijām un akumulatoriem un šo direktīvu ieviešanu saskaņā ar valsts likumdošanu, elektriskās iekārtas, baterijas un akumulatori, to darbmūžam beidzoties, jāsavāc atsevišķi un jānogādā vidi saudzējošā otrreizējās pārstrādes uzņēmumā.

► Att.1

	Gatavs uzlādei.
	Uzlāde atlikta (akumulatora dzesēšana, pārāk auksts akumulators vai gaida uzlādi).
	Notiek uzlāde (0–80 %).
	Notiek uzlāde (80–100 %).
	Lādēšana pabeigta.
	Notiek uzlāde (nepareiza dzesēšana).
	Bojāts akumulators.

UZMANĪBU

1. **SAGLABĀJIET ŠĪS INSTRUKCIJAS** – šajā dokumentā ir svarīgas akumulatoru lādētāja drošības un lietošanas norādes.
2. Pirms akumulatoru lādētāja lietošanas izlasiet visus norādījumus un brīdinājumus, kas attiecas uz (1) akumulatoru lādētāju, (2) akumulatoru un (3) ierīci, kurā tiek izmantots akumulators.
3. **UZMANĪBU** – lai mazinātu traumu risku, lādējiet tikai Makita tipa akumulatorus. Cita tipa akumulatori var aizdegties, radot traumas un bojājumus.
4. Nelādējamus akumulatorus ar šo lādētāju lādēt nedrīkst.
5. Izmantojiet strāvas avotu ar spriegumu, kas atbilst lādētāja datu plāksnē norādītajam.
6. Nelādējiet akumulatora kasetni viegli uzliesmojošu šķidrums un gāzu tuvumā.
7. Sargiet lādētāju no lietus, sniega un slapjuma.
8. Nepārnēsājiet lādētāju, turot to aiz vada, un neatvienojiet to no strāvas avota, raujot aiz vada.
9. Kad lādēšana pabeigta, kā arī pirms ķeraties klāt jebkādiem apkopes vai tīrīšanas darbiem, vienmēr atvienojiet lādētāju no strāvas avota. Atvienojot lādētāju no strāvas avota, satveriet spraudni, nevis vadu.
10. Novietojiet vadu tā, lai uz tā nevarētu uzkāpt, aiz tā nevarētu paklupt un lai tas nebūtu pakļauts jebkādi citai negatīvai ietekmei.
11. Neizmantojiet lādētāju, ja vads vai spraudnis ir bojāts. Ja vads vai spraudnis ir bojāts, vērsieties Makita pilnvarotā apkopes centrā, lai bojāto detaļu nomainītu un izvairītos no bīstamām situācijām.
12. Neizmantojiet lādētāju un nemēģiniet to izjaukt, ja tas saņēmis smagu triecienu, nokritis vai ticis kā citādi bojāts; šādā gadījumā sazinieties ar kvalificētu apkopes speciālistu. Nepareiza lietošana vai salikšana var radīt elektrotriecienu vai aizdegšanās risku.
13. Nelādējiet akumulatora kasetni, ja telpas temperatūra ir ZEMĀKA par 10°C (50°F) vai AUGSTĀKA par 40°C (104°F). Aukstā laikā lādēšana var nebūt iespējama.
14. Neizmantojiet paaugstinošo pārveidotāju, motora ģeneratoru vai līdzstrāvas barošanas avotu.
15. Raugieties, lai lādētāja ventilatora atveres nebūtu aizsegta vai aizsērējušas.
16. Nespraudiet un neatvienojiet spraudni, kā arī nepievienojiet un neatvienojiet akumulatorus ar slapjām rokām.
17. Lādētāja tīrīšanai neizmantojiet degvielu, benzīnu, šķīdinātāju, spirtu vai līdzīgus šķidrums. Tas var radīt izbalēšanu, deformāciju vai plaisas.

Lādēšana

1. Pievienojiet akumulatora lādētāju piemērota sprieguma maiņstrāvas ligzdai. Uzlādes indikatori sāks lēni mirgot zaļā krāsā.
 2. Virziet akumulatora kasetni lādētājā, līdz kasetne cieši ieguļ lādētāja vadotnē.
- **Att.2**
- Lādētāja spaiļu pārsegu var atvērt un aizvērt, attiecīgi ievietojot un izņemot akumulatora kasetni.
3. Kad akumulatora kasetne ir ievietota, uzlādes indikatora zaļo krāsu nomainīs zila krāsa, un sāksies uzlāde. Zilā krāsā ātri mirgojošs indikators nozīmē, ka akumulators ir uzlādējies par 0–80 %, savukārt zilā krāsā vienmērīgi mirgojošs indikators nozīmē, ka akumulators ir uzlādējies par 80–100 %. Minētais 80 % uzlādes līmenis ir tikai aptuvens rādītājs. Rādījums var atšķirties atkarībā no akumulatora temperatūras vai stāvokļa.
 4. Kad uzlāde būs pabeigta, uzlādes indikatora gaiss pārslēgsies no zilas uz zaļu un atskanēs melodisks signāls vai zummers (garš pīkstiens), kas liecinās par pabeigtu uzlādi.
 5. Pēc lādēšanas noņemiet akumulatora kasetni no lādētāja un atvienojiet lādētāju no barošanas avota.

PIEZĪME: Lādēšanas ilgumu ietekmē temperatūra (10 °C (50 °F)–40 °C (104 °F)), kādā akumulatora kasetne tiek lādēta, un akumulatora kasetnes stāvoklis, piemēram, akumulatora kasetne ir jauna vai ilgstoši nelietota.

Spriegums	Šūnu skaits	Litija jonu akumulatora kasetne	Ietilpība (Ah) atbilstoši standartam IEC61960	Lādēšanas ilgums (minūtēs)
40 V (maks.)	10	BL4020	2	30
40 V (maks.)	10	BL4025	2,5	38
40 V (maks.)	10	BL4040	4	67
40 V (maks.)	20	BL4050F	5	85

IEVĒRĪBAI: Akumulatoru lādētājs ir paredzēts Makita akumulatora kasetnēm. Neizmantojiet to citiem mērķiem vai ar citu ražotāju akumulatoriem.

PIEZĪME: Ja uzlādes indikators lēni mirgo zilā krāsā, uzlāde nevar sākties šādu akumulatora kasetnes problēmu dēļ:

- akumulatora kasetne nesen tikusi izmantota darbarīkā vai ilgstoši bijusi novietota tiešos saules staros;
- akumulatora kasetne ilgstoši atradusies aukstumā.

PIEZĪME: Ja akumulatora kasetne ir pārāk karsta, uzlāde nesāksies, kamēr akumulatora kasetnes temperatūra nebūs pazeminājusies līdz temperatūrai, kurā uzlāde ir iespējama.

PIEZĪME: Ja uzlādes indikatora gaismas pārslēdzas uz sarkano krāsu, nav iespējams veikt uzlādi. Lādētāja vai akumulatora kasetnes spaiļes ir netīras vai akumulatora kasetne ir nolietojusies vai bojāta.

Uzlādes beigās dzirdamās skaņas maiņa

1. Ievietojot akumulatora kasetni lādētājā, īsi atskan pēdējo reizi izmantotā iepriekš iestatītā pabeigtas uzlādes skaņa.
2. Ja pēc šīs skaņas atskanēšanas piecu sekunžu laikā izņemsit un atkal ievietosit akumulatora kasetni, iestatītā skaņa mainīsies.
3. Katru reizi, kad piecu sekunžu laikā atkārtoti izņemsit un ievietosit kasetni, skaņa secīgi mainīsies.
4. Kad dzirdat vēlamu skaņas signālu, atstājiet akumulatora kasetni lādētājā, un sāksies uzlāde. Kad ir atlasīts Tsa pīkstiena režīms, netiek atskaņots nekāds pabeigtas uzlādes signāls. (klusuma režīms)
5. Kad uzlāde būs pabeigta, uzlādes indikatora gaisma iedegsies zaļā krāsā, un atskanēs melodisks signāls, kas iepriekš iestatīts, ievietojot akumulatora kasetni, vai zummers (garš pīkstiens), kas liecinās par pabeigtu uzlādi. (Ja atlasīts klusuma režīms, neatskanēs nekāds signāls.)
6. Skaņas signāla iestatījums saglabāsies pat tad, ja atvienosit lādētāju no elektrotīkla.

Dzesēšanas sistēma

Lādētājam ir dzesēšanas ventilators, kas dzesē uzkaršu akumulatoru, lai akumulators varētu pildīt savas funkcijas. Dzesēšanas laikā ir dzirdama dzesēšanas gaisa skaņa; tā ir normāla parādība.

Indikators pamīšus mirgos zilā un sarkanā krāsā kā brīdinājums šādos gadījumos:

- dzesēšanas ventilatora bojājums;
- lādētāja nepietiekama dzesēšana, piemēram, putekļu radīts aizsprostojums.

Lai gan indikators pamīšus mirgos zilā un sarkanā krāsā, var veikt akumulatora uzlādi. Tomēr šādā gadījumā uzlādes laiks būs ilgāks nekā parasti. Pārbaudiet dzesēšanas ventilatora skaņu, pārbaudiet lādētāja atveri un akumulatoru, kur dažkārt varētu būt uzkrājušies putekļi.

Raugieties, lai dzesēšanas nodrošināšanai lādētāja atvere un akumulators vienmēr būtu tīri.

► **Att.3:** 1. Izplūdes atvere 2. Ieplūdes atvere

PIEZĪME: Ja dzesēšanas ventilatora skaņa nav dzirdama un indikators nemirgo zilā un sarkanā krāsā, dzesēšanas sistēma ir darba kārtībā.

PIEZĪME: Ja indikators bieži pamīšus mirgo zilā un sarkanā krāsā, ierīce ir jānosūta remontam vai tehniskajai apkopei.

Montāža pie sienas

▲BRĪDINĀJUMS: Noteikti izmantojiet divas skrūves, lai piekārtu lādētāju pie sienas, un nostipriniet to pie sienas ar vēl vienu skrūvi. Citādi lādētājs var nokrist un radīt smagus ievainojumus.

▲BRĪDINĀJUMS: Vienmēr gādājiet, lai pirms montāžas pie sienas lādētājs būtu atvienots no elektrotīkla un akumulators būtu atvienots no lādētāja.

▲BRĪDINĀJUMS: Izpildiet darbības, kas izklāstītas šajā rokasgrāmatā un pabeidziet visu procedūru vienā reizē. Ja pārtrauksit darbu procesa vidū, lādētājs var nokrist un radīt ievainojumus vai bojājumus.

▲BRĪDINĀJUMS: Regulāri pārbaudiet, vai skrūves ir stingri pievilktas. Ja skrūves būs vaļīgas, lādētājs var nokrist.

▲BRĪDINĀJUMS: Regulāri tīriet lādētāja spaiļes, piem., ar gaisa pūtēju.

▲UZMANĪBU: Lādētāja montāžai rūpīgi izvēlieties izturīgu sienu. Pārliecinieties, ka montāžu vai uzlādi neierobežos šķēršļi. Lādētāja un akumulatora kopējais svars ir aptuveni 2,2 kg (4,9 lbs). Vajadzības gadījumā pietiekami nostipriniet sienu.

▲UZMANĪBU: Ievērojiet piesardzību un nenometiet akumulatora kasetni, ievietojot akumulatoru sienas lādētājā vai izņemot akumulatoru no tā. Stingri turiet akumulatora kasetni un saglabājiet stabilu stāju.

Varat montēt lādētāju pie sienas. Apkārt lādētājam nodrošiniet brīvu vietu, kā parādīts attēlā.

► Att.4

PIEZĪME: Jums vajadzēs:

— divas skrūves, uz kurām piekārt lādētāju

Skrūves izmērs: 4,0 mm x vairāk nekā 20 mm.

Skrūves galviņas izmērs: Mazāk nekā $\varnothing 9,0$ mm un mazāk nekā 3,5 mm biezumā.

— Viena skrūve (4,0 mm x vairāk nekā 25 mm) lādētāja nostiprināšanai.

— darbarīkus skrūvju pievilksanai

1. Sienā ieskrūvējiet divas skrūves piekārtšanai.
2. Piekariet lādētāju pie sienas, izmantojot āķi tā aizmugurē.

► Att.5

3. Nofiksējiet lādētāju, pievelkot stiprinājuma skrūvi lādētāja augšdaļā.









► Att.6







ĮSPĖJIMAS

Šį prietaisą leidžiama naudoti vaikams nuo 8 metų amžiaus ir asmenims, turintiems psichinių, jautimiųjų ar protinių negalių, arba žmonėms, neturintiems patirties bei žinių, su sąlyga, kad jie bus prižiūrimi arba instruktuojami apie tai, kaip saugiai naudoti šį prietaisą, ir supras atitinkamus pavojus. Neleiskite vaikams žaisti šiuo prietaisu. Be suaugusiųjų priežiūros vaikams draudžiama valyti ir techniškai prižiūrėti šį prietaisą.

Simboliai

Toliau yra nurodyti simboliai, kurie gali būti naudojami įrangai. Prieš naudodami įsitikinkite, kad suprantate jų reikšmę.

	Skirtas naudoti tik patalpose.
	Perskaitykite instrukcijų vadovą.
	DVIGUBA IZOLIACIJA
	Nesukelkite akumuliatoriaus trumpojo jungimo.
	Saugokite akumuliatorių nuo vandens ar lietaus.
	Nebandykite naikinti akumuliatoriaus degindami.
	Akumuliatorių visada perdirbkite.
	Nurodymas tik ES šalims Neišmeskite elektros įrangos arba akumuliatoriaus bloko į buitinius šiukšlynus! Atsižvelgiant į ES direktyvas dėl elektros ir elektroninės įrangos atliekų, dėl baterijų ir akumuliatorių bei baterijų ir akumuliatorių atliekų ir šių direktyvų siekių įgyvendinimą pagal nacionalinius įstatymus, elektros įrangos ir baterijų bei akumuliatorių atliekas būtina surinkti atskirai nuo kitų buitinių atliekų ir atiduoti į antrinių žaliavų perdirbimo aplinkai nekenksmingu būdu punktą.

	Paruoštas įkrauti.
	Krovimas atidėtas (akumuliatorius vėsinamas, akumuliatorius pernelyg šaltas arba laukiama įkrovimo).
	Įkrovimas (0–80 %).
	Įkrovimas (80–100 %).
	Baigta įkrauti.
	Įkrovimas (nejprastas vėsinimas).
	Akumuliatorius turi defektą.

PERSPĖJIMAS

1. IŠSAUGOKITE ŠIAS INSTRUKCIJAS – šiame vadove pateikiama svarbių akumuliatoriaus įkroviklio saugos ir naudojimo instrukcijų.
2. Prieš naudodami akumuliatoriaus įkroviklį, perskaitykite visas instrukcijas ir perspėjimus ant (1) akumuliatoriaus įkroviklio, (2) akumuliatoriaus ir (3) akumuliatorių naudojančio gaminio.
3. **PERSPĖJIMAS** – įkraukite tik „Makita“ tipo įkraunamuosius akumuliatorius, kad sumažėtų pavojus susižeisti. Kito tipo akumuliatoriai gali sprogti ir sužaloti bei pridaryti žalos.
4. Šiuo akumuliatoriaus įkrovikliu negalima krauti nekraunamųjų akumuliatorių.
5. Naudokite maitinimo šaltinį, kurio įtampa atitinka nurodytą įkroviklio vardinį duomenų plokštelėje.
6. Nekraukite akumuliatoriaus kasetės, jei aplinkoje yra degių skysčių ar dujų.
7. Saugokite įkroviklį nuo lietaus, sniego ar drėgmės.
8. Niekada neneškite įkroviklio, laikydami už laido, ir netraukite už jo, išjungdami iš elektros lizdo.
9. Baigę krauti ar prieš ketindami atlikti kokius nors techninės priežiūros arba valymo darbus, atjunkite įkroviklį nuo maitinimo šaltinio. Atjungdami įkroviklį, traukite už kištuko, o ne už laido.
10. Įsitinkinkite, kad laidas yra tokioje vietoje, kad ant jo nebus galima užlipti, už jo užkliūti ar kitaip jį pažeisti arba apkrauti.
11. Nenaudokite įkroviklio, kurio laidas arba kištukas pažeistas. Jei laidas arba kištukas pažeistas, kreipkitės į „Makita“ įgaliotąjį techninės priežiūros centrą, kad jį pakeistų, tai padės išvengti pavojaus.
12. Nenaudokite įkroviklio ir jo neardykite, jei jis buvo stipriai sutrenktas, numestas ar kitokiu būdu pažeistas; nuvežkite jį kvalifikuotam remonto meistriui. Naudojant netinkamai ar netinkamai pakartotinai surinkus gali kilti elektros smūgio arba gaisro pavojus.
13. Nekraukite akumuliatoriaus kasetės, kai patalpos temperatūra NESIEKIA 10 °C (50 °F) arba VIRŠIJA 40 °C (104 °F). Kai temperatūra žema, įkrovimas gali neprasidėti.
14. Nebandykite naudoti aukštinamojo transformatoriaus, variklio generatoriaus arba nuolatinės srovės elektros lizdo.
15. Pasirūpinkite, kad niekas neuždengtų ar neužkimštų įkroviklio ventiliacijos angų.
16. Nejunkite ir neatjunkite laido ir neįdėkite bei neišimkite akumuliatoriaus drėgnomis rankomis.
17. Įkrovikliui valyti nenaudokite gazolino, benzino, tirpiklio, spirito arba panašių medžiagų. Gali atsirasti išblukimų, deformacijų arba įtrūkimų.

Įkrovimas

1. Prijunkite akumuliatoriaus įkroviklį prie tinkamo kintamosios srovės įtampos šaltinio. Pakartotinai lėtai žalia spalva mirksės įkrovimo lemputės.
 2. Kiškite akumuliatoriaus kasetę į įkroviklį, kol jis nusistatys įkroviklio kreiptuve.
- **Pav.2**

Įkroviklio gnybtų dangtį galima atidaryti, neištraukus įdėtos ir uždarytos akumuliatoriaus kasetės.

3. Kai akumuliatoriaus kasetė įdėta, įkrovimo lemputė persijungs iš žalios spalvos į mėlyną ir prasižals įkrovimas. Greitai mėlynai mirksinti lemputė reiškia įkrautą būklę 0–80 %, o nuolat šviečianti mėlyna lemputė rodo 80–100 % įkrovimą. Pirmiau nurodyta 80 % indikacija yra tik apytikslių reikšmių. Priklausomai nuo akumuliatoriaus temperatūros ar jo būsenos indikacija gali skirtis.

PASTABA: Įkrovimo laikas priklauso nuo temperatūros (10 °C (50 °F)–40 °C (104 °F)), kuriai esant įkraunama akumuliatoriaus kasetė, ir akumuliatoriaus kasetės sąlygų, pvz., nuo to, ar akumuliatoriaus kasetė yra nauja, ar nebuvo naudojama ilgą laiką.

Įtampa	Elementų skaičius	Ličio jonų akumuliatoriaus kasetė	Talpa (Ah) pagal IEC61960	Įkrovimo laikas (minutės)
40 V (maks.)	10	BL4020	2	30
40 V (maks.)	10	BL4025	2,5	38
40 V (maks.)	10	BL4040	4	67
40 V (maks.)	20	BL4050F	5	85

PASTABA: Akumuliatoriaus įkroviklis skirtas tik „Makita“ akumuliatoriaus kasetėms krauti. Niekada nenaudokite jo kitais tikslais arba kito gamintojo akumuliatoriams.

PASTABA: Jeigu įkrovimo lemputė lėtai mirksi mėlyna, įkrovimas gali būti nepradėtas dėl šios akumuliatoriaus kasetės būklės:

- Akumuliatoriaus kasetė, išimta iš ką tik naudoto įrankio, arba akumuliatoriaus kasetė, kuri buvo palikta vietoje, kurią ilgą laiką veikia tiesioginiai saulės spinduliai.
- Akumuliatoriaus kasetė, kuri ilgą laiką buvo palikta vietoje, kurioje šalta.

PASTABA: Kai akumuliatoriaus kasetė per karšta, įkrovimas nebus pradėtas, kol akumuliatoriaus kasetės temperatūra nepasieks tokios, kada galima pradėti krauti.

PASTABA: Jei įkrovimo lemputė pradeda šviesti raudonai, įkrauti negalima. Įkroviklio arba akumuliatoriaus kasetės gnybtai užsikimšę dulkelėmis arba akumuliatoriaus kasetė nusidėvėjusi ar pažeista.

Melodijos keitimas baigus įkrauti

1. Įdėjus akumuliatoriaus kasetę į įkroviklį, pasigirsta paskutinės nustatytos trumpo baigto įkrovimo melodijos garsas.
2. Išėmus ir vėl įdėjus kasetę per penkias sekundes po šio veiksmo, melodijos garsas pakeičiamas.
3. Kaskart išėmus ir vėl įdėjus kasetę per penkias sekundes po to, melodija pasikeičia tam tikra tvarka.
4. Kai girdite norimą melodiją, palikite akumuliatoriaus kasetę įdėtą ir bus pradėtas įkrovimas. Kai pasirinkamas „trumpo pyptelėjimo“ režimas, nesigirdi jokių signalų baigus įkrovimą. (Tylus režimas)
5. Baigus įkrauti, įkrovimo lemputė švies žaliai ir pasigirs melodija, nustatyta įdedant akumuliatoriaus kasetę, ar garso signalas (ilgas pyptelėjimas), pranešantis, kad įkrovimas baigtas. (Pasirinkus tylų režimą, nesigirdi jokių garsų.)
6. Nustatyta melodija yra išsaugoma, netgi kai įkroviklis atjungiamas.

Aušinimo sistema

Šiame įkroviklyje yra aušinimo ventiliatorius įkautisiam akumuliatoriui aušinti, kad akumuliatorius galėtų tinkamai veikti. Aušinimo metu sklinda aušinamo oro garsas, kuris nereiškia jokių įkroviklių problemų.

Šiais atvejais pakaitomis mirksės mėlyna ir raudona įspėjamosios lemputės.

- Aušinimo ventiliatorius triktis
- Akumuliatorius nevisiškai ataušintas, pavyzdžiui, užkimštas dulkelėmis

Akumuliatorių galima krauti, nepaisant pakaitomis šviečiančios mėlynos ir raudonos lemputės. Bet šiuo atveju įkrovimo laikas bus ilgesnis nei įprastai. Patikrinkite aušinimo ventiliatoriaus garsą, įkroviklio ir akumuliatoriaus ventiliacijos angą, kuri kartais gali būti užkimšta dulkių.

Įkroviklio ir akumuliatoriaus ventiliacijos anga visuomet turi būti švari, kad būtų galima aušinti.

► **Pav.3:** 1. Oro išleidimo anga 2. Įsiurbimo anga

PASTABA: Aušinimo sistema yra tvarkinga, nors aušinimo ventiliatorius neskleis garso, jeigu nemirksės mėlyna ir raudona lemputės.

PASTABA: Jeigu mėlyna ir raudona lemputė pakaitomis dažnai mirksi, gaminius reikia siųsti atlikti remonto arba techninės priežiūros darbus.

Montavimas prie sienos

⚠️ JSPĖJIMAS: Įkrovikliui ant sienos pakabinti būtinai naudokite du varžtus ir pritvirtinkite įkroviklį ant sienos kitu varžtu. Priešingu atveju įkroviklis gali nukristi ir sunkiai sužaloti.

⚠️ JSPĖJIMAS: Prieš tvirtindami prie sienos, visuomet įsitikinkite, kad įkroviklis yra atjungtas nuo maitinimo šaltinio ir akumulatorius atjungtas nuo įkroviklio.

⚠️ JSPĖJIMAS: Laikykitės šioje instrukcijoje nurodytų veiksmų ir vienu metu atlikite visus darbus. Jeigu neatliksite visų darbų iš karto, įkroviklis gali nukristi ir sunkiai sužaloti arba ką nors sugadinti.

⚠️ JSPĖJIMAS: Reguliariai tikrinkite, ar varžtai neatsilaisvinę. Priešingu atveju įkroviklis gali nukristi dėl atsilaisvinsio varžto.

⚠️ JSPĖJIMAS: Oro pūstuvu reguliariai valykite įkroviklio kontaktus.

⚠️ PERSPĖJIMAS: Įkrovikliui montuoti atidžiai pasirinkite stabilią sieną. Įsitikinkite, kad nėra kliūčių montavimo darbams ar įkrovimui. Įkroviklio ir akumulatoriaus bendras svoris siekia maždaug 2,2 kg (4,9 lbs). Jeigu reikia, pakankamai sutvirtinkite sieną.

⚠️ PERSPĖJIMAS: Stenkitės nenumesti akumulatoriaus kasetės, kai bandysite įdėti akumuliatorių arba jį išimti iš sieninio įkroviklio. Tvirtai laikykite akumulatoriaus kasetę ir stenkitės išlaikyti tvirtą pusiausvyrą.

Jūs galite įrengti įkroviklį ant sienos. Palikite tarpą aplink įkroviklį, kaip parodyta paveikslėlyje.

► **Pav.4**

PASTABA: Jūs turite pasiruošti:

— du varžtus įkrovikliui pakabinti

Varžto dydis: 4,0 mm x daugiau kaip 20 mm.

Varžto galvutės dydis: mažesnis kaip $\varnothing 9,0$ mm ir mažesnis kaip 3,5 mm storio.

— Vienas varžtas (4,0 mm x daugiau kaip 25 mm) įkrovikliui tvirtinti.

— Įrankiai varžtams priveržti

1. Įsukite du varžtus pakabinti ant sienos.
2. Pakabinkite įkroviklį ant sienos, naudodami gale esantį kablį.

► **Pav.5**

3. Pritvirtinkite įkroviklį, priverždami tvirtinimo varžtą, esantį įkroviklio viršuje.









► **Pav.6**







HOIATUS

Seda seadet võivad kasutada 8-aastased ja vanemad lapsed ning füüsiliste, sensorsete või vaimsete puuetega või puudulike kogemuste ja teadmistega isikud, juhul kui nad töötavad järelevalve all või kui neid on õpetatud seadet ohutult kasutama ja nad mõistavad seadme kasutamisega kaasnevaid ohtusid. Lapsed ei tohi seadmega mängida. Lapsed ei tohi seadet puhastada ega hooldada ilma järelevalveta.

Sümbolid

Alljärgnevalt kirjeldatakse tingimärke, mida võidakse seadmetel kasutada. Enne seadme kasutamist tehke endale selgeks nende tähendus.

	Ainult siseruumides kasutamiseks.
	Lugege juhendit.
	TOPELTISOLATSIOON
	Ärge lühistage akut.
	Ärge jätke akut vihma kätte ega laske sel märjaks saada.
	Ärge hävitage akut tules.
	Aku tuleb alati ringlusse anda.
	Li-ion
	Ainult Euroopa riigid Ärge visake elektriseadmeid ja akusid ära koos majapidamisprügiga! Kooskõlas Euroopa Parlamendi ja nõukogu direktiividega elektri- ja elektroonikaseadmete jäätmete, patareide ja akude, patarei- ja akujäätmete kohta ning liikmesriikide seadustega tuleb kasutuskõlbmatuks muutunud elektriseadmed ja akud koguda eraldi ning keskkonnasäästlikult ringlusse võtta.

	Laadimiseks valmis.
	Viivitusega laadimine (aku jahutamine, liiga külm aku või laadimise ootel).
	Laadimine (0–80%).
	Laadimine (80–100%).
	Laadimine on lõpetatud.
	Laadimine (jahutuse kõrvalekalle).
	Defektne aku.

► Joon.1

ETTEVAATUST!

1. **HOIDKE KÕIK JUHENDID ALLES** – see kasutusjuhend sisaldab akulaadijaga seotud olulisi ohutus- ja kasutusjuhiseid.
2. Enne akulaadija kasutamist lugege läbi kõik (1) akulaadijal, (2) akul ja (3) seadmel olevad juhtnõõrid ning hoiatused.
3. **ETTEVAATUST** – vigastusohu vähendamiseks laadige ainult Makita tüüpi taaslaetavaid akusid. Muud tüüpi akud võivad lõhkeda, põhjustades kehavigastusi ja kahjustusi.
4. Selle akulaadijaga ei tohi laadida mitte-taaslaetavaid akusid.
5. Kasutage vooluallikat, mille pinge sobib laadija andmeplaadil toodud pingega.
6. Ärge laadige akukassetti tuleohtlike vedelike ega gaaside läheduses.
7. Ärge kasutage laadijat vihma, lume ega määrdunud tingimuste korral.
8. Ärge kandke laadijat juhtmest kinni hoides ega tõmmake juhet järsult pistikupesast.
9. Pärast laadimist või enne hooldus- ja puhastustööd eemaldage laadija toiteallikast. Laadija lahtumiseks tõmmake alati pistikust, mitte juhtmest.
10. Veenduge, et juhtmele ei saaks peale astuda, selle otsa komistada või seda muul viisil kahjustada või pingutada.
11. Ärge kasutage laadijat kahjustatud juhtme ega pistiku korral. Kui juhe või pistik on kahjustatud, laske Makita volitatud teeninduskeskusel see ohu vältimiseks asendada.
12. Ärge kasutage laadijat ega võtke seda lahti, kui see on saanud tugeva löögi, on maha kukkunud või on muul moel kahjustatud; viige see kvalifitseeritud teenistuskokkusesse. Vale kasutamine või kokkupanemine võib põhjustada elektrilöögi või tulekahju.
13. Ärge laadige aku kassetti, kui toatemperatuur on ALLA 10°C (50°F) või ÜLE 40°C (104°F). Külma temperatuuri korral ei pruugi laadimine alata.
14. Ärge proovige kasutada trafot, mootori generaatorit ega DC (alalisvoolu) toiteadapterit.
15. Laadija ventilatsioonivad ei tohi kunagi olla kaetud ega ummistunud.
16. Ärge ühendage pistikut vooluvõrguga ega eemaldage seda vooluvõrgust märgade kätega. Samuti ei tohi akut märgade kätega eemaldada ega paigaldada.
17. Ärge kunagi kasutage laadija puhastamiseks bensiini, vedeldit, alkoholi ega muid sarnaseid aineid. See võib põhjustada luumist, deformatsiooni või pragunemist.

Laadimine

1. Ühendage akulaadur õigesti AC-vahelduvvooluallikasse. Laadimistuled vilguvad aeglaselt korduvalt roheliselt.
 2. Sisestage akukassett laadijasse, kuni see laadija juhikute abil peatub.
- **Joon.2**
- Laadija klemmikatte saab avada sisestamisega ja sulgeda akukassetti väljatõmbamisega.
3. Pärast akukasseti sisestamist muutub laadimise märgutule värvus rohelisest siniseks ja algab laadimine. Kiire sinine vilkuv tuli osutab 0–80% laetuse tasemele ja kui sinine laadimistuli põleb pidevalt, on laadimistase 80–100%. Eespool nimetatud 80% laadimisolek on ligikaudne väärtus. Laadimisolek võib erineda olenevalt aku temperatuurist või seisukorrast.
 4. Laadimise lõpetamisel muutub laadimistuli sinisest roheliseks ja kostab meloodia või helisignaali (pikk piiks).
 5. Eemaldage pärast laadimist akukassett laadijast ja eemaldage laadija vooluvõrgust.

MÄRKUS: Laadimisaeg oleneb temperatuurist (10°C (50°F) – 40°C (104°F)), mille juures akukassetti laetakse, samuti akukasseti seisukorrast, kas akukassett on uus või seda pole pikka aega kasutatud.

Pinge	Lahtrite arv	Liitium-ioon-akukassett	Mahutavus (Ah) standardi IEC61960 kohaselt	Laadimisaeg (minutites)
40 V (max)	10	BL4020	2	30
40 V (max)	10	BL4025	2,5	38
40 V (max)	10	BL4040	4	67
40 V (max)	20	BL4050F	5	85

TÄHELEPANU: Akulaadija on mõeldud Makita akukasseti laadimiseks. Ärge kunagi kasutage seda muul otstarbel ega teise tootja akude laadimiseks.

MÄRKUS: Kui laadimistuli vilgub aeglaselt siniselt, ei pruugi laadimine akukasseti seisundi tõttu alata:

- Akukassett otse töötavast tööriistast või akukassett, mis on olnud pika aja jooksul otsese päikesevalguse käes.
- Akukassett, mis on olnud pikka aega külma õhu käes.

MÄRKUS: Kui akukassett on liiga kuum, ei alustata laadimist enne, kui akukasseti temperatuur jõuab tasemeni, milles on laadimine võimalik.

MÄRKUS: Kui laadimistuli muutub punaseks, ei ole laadimine võimalik. Laaduri või akukasseti klemmid on ummistunud või akukassett on kulunud või kahjustatud.

Meloodia muutmine laadimise lõpetamisel

1. Akukasseti laadurisse sisestamisel kostab viimati eelseadistatud ja laadimise lõpetamist tähistav lühike meloodia.
2. Selle eemaldamine ja uuesti sisestamine viie sekundi jooksul pärast seda toimingut muudab meloodiat.
3. Iga kord, kui eemaldate ja sisestate selle uuesti viie sekundi jooksul pärast seda, muutub meloodia olenevalt järjekorrast.
4. Kui kostab soovitud meloodia, jätke akukassett sisse ja laadimine algab. Kui on valitud „lühikese piiksu“ režiim, siis laadimise lõpetamist tähistavat helisignaali ei kosta. (Vaikne režiim)
5. Laadimise lõpetamisel süttib laadimistuli roheliselt ja kostab laadimise lõpetamist tähistav meloodia, mis eelseadistati akukasseti sisestamisel, või helisignaali (pikk piiks). (Valitud vaikse režiimi korral helisignaali ei kosta.)
6. Eelseadistatud meloodia salvestatakse ka siis, kui laadur on lahutatud.

Jahutussüsteem

Laadijal on kuuma aku jahutusventilaator, et võimaldada aku parimat jõudlust. Jahutamise ajal kostab jahutusõhu heli, mis on tavapärane ega tähenda laadija riket.

Sinine ja punane tuli vilguvad vaheldumisi hoiatuseks järgmistel juhtudel.

- Jahuti ventilaatori rike
- Aku ebatäielik mahajahtumine, näiteks kogunenud tolmu tõttu

Akut saab laadida vaatamata vahelduval sinisele ja punasele märgutulele. Kuid laadimisaeg on sellisel juhul tavalisest pikem. Kontrollige jahutusventilaatori heli, laadurit ja aku ventilatsiooniva, mis võib olla tolmu tõttu ummistunud.

Jahutamiseks peab laadija ja aku ventilatsiooniva olema alati puhas.

► **Joon.3:** 1. Väljalaskeava 2. Sisselaskeava

MÄRKUS: Jahutussüsteem on korras, kui jahutusventilaatori heli ei kosta, kuid sinine ja punane märgutuli ei vilgu.

MÄRKUS: Kui sinine ja punane märgutuli vilguvad sageli, tuleb seadmed saata parandamiseks või hoolduseks teeninduskeskusesse.

Seinakinnitus

⚠ HOIATUS: Kasutage laaduri seinale riputamiseks kaht kruvi ja kinnitage laadur seinale teise kruviga. Muidu võib laadur maha kukkuda ja põhjustada kehavigastusi.

⚠ HOIATUS: Enne seinakinnitustööde tegemist veenduge alati, et laadur oleks pistikupesast eemaldatud ja aku oleks laadurist eemaldatud.

⚠ HOIATUS: Järgige kasutusjuhendis toodud juhiseid ja tehke kogu toiming ühe korraga. Kui jätate töö pooleli, võib laadija maha kukkuda ja põhjustada kehavigastuse.

⚠ HOIATUS: Kontrollige kruvide kinnitumist regulaarselt. Muidu võib laadija lahti tulnud kruvide tõttu maha kukkuda.

⚠ HOIATUS: Puhastage laadija terminali osi korrapäraselt puhuriga vms.

⚠ETTEVAATUST: Laaduri paigaldamiseks valige hoolikalt stabiilne sein. Veenduge, et paigaldamiseks või laadimiseks puuduksid igasugused takistused. Laaduri ja aku kogukaal on ligikaudu 2,2 kg (4,9 lbs). Vajaduse korral toestage seina.

⚠ETTEVAATUST: Olge ettevaatlik, et te ei kukutaks akukasseti maha, kui sisestate akut seinakinnitusega laadijasse või võtate sellest välja. Hoidke akukassetist kindlalt kinni ja hoidke tasakaalu.

Laadija saab seinale kinnitada. Laadija ümber peab jääma vaba ruum, nagu on näidatud joonisel.

► **Joon.4**

MÄRKUS: Asjad, mis tuleb ette valmistada:

- Kaks kruvi – laaduri riputamiseks
- Kruvi suurus: 4,0 mm × üle 20 mm.
- Kruvipea suurus: Alla $\varnothing 9,0$ mm ja alla 3,5 mm paksusega.
- Üks kruvi (4,0 mm × üle 25 mm) – laaduri kinnitamiseks.
- Tööriistad – kruvide kinnikeeramiseks

1. Kinnitage kaks kruvi seinale riputamiseks.
2. Riputage laadur seinale tagaküljel asuva konksu abil.

► **Joon.5**

3. Kinnitage laadur selle ülaosas asuva ankurkruvi pingutamise abil.



► **Joon.6**

OSTRZEŻENIE

Niniejsze urządzenie może być użytkowane przez dzieci w wieku powyżej 8 lat oraz przez osoby niebędące w pełni władz fizycznych, poznawczych i umysłowych lub nieposiadające doświadczenia ani wiedzy, o ile osoba odpowiedzialna za ich bezpieczeństwo zapewni odpowiedni nadzór i przekaze wskazówki dotyczące użytkowania urządzenia oraz zagrożeń z nimi związanych. Urządzenie nie jest przeznaczone do zabawy nim przez dzieci. Czyszczenie oraz konserwacja nie mogą być przeprowadzane przez dzieci bez nadzoru.

Symbole

Poniżej pokazano symbole, jakie mogą być zastosowane na urządzeniu. Przed rozpoczęciem użytkowania należy zapoznać się z ich znaczeniem.

	Do użytku wyłącznie w pomieszczeniach.
	Przeczytać instrukcję obsługi.
	PODWÓJNA IZOLACJA
	Nie doprowadzać do zwarcia akumulatora.
	Chronić akumulator przed wodą i deszczem.
	Nie wrzucać akumulatora do ognia.
	Akumulatory należy zawsze poddawać recyklingowi.









Li-ion

Dotyczy tylko państw UE

Nie wyrzucać urządzeń elektrycznych ani akumulatorów wraz z odpadami z gospodarstwa domowego! Zgodnie z dyrektywami europejskimi w sprawie zużytego sprzętu elektrycznego i elektronicznego oraz baterii i akumulatorów oraz zużytych baterii i akumulatorów, a także dostosowaniem ich do prawa krajowego, zużyte urządzenia elektryczne, baterie i akumulatory należy składować osobno i przekazywać do zakładu recyklingu działającego zgodnie z przepisami dotyczącymi ochrony środowiska.

► Rys.1

	Gotowość do ładowania.
	Ładowanie opóźnione (chłodzenie akumulatora, akumulator zbyt zimny lub oczekuje na ładowanie).
	Ładowanie (0–80%).
	Ładowanie (80–100%).
	Ładowanie zakończone.
	Ładowanie (nieprawidłowe chłodzenie).



PRZESTROGA

- ZACHOWAĆ NINIEJSZĄ INSTRUKCJĘ** — Niniejszy podręcznik zawiera ważne instrukcje dotyczące bezpieczeństwa oraz użytkowania ładowarki akumulatorów.
- Przed użyciem ładowarki akumulatorów należy zapoznać się ze wszystkimi instrukcjami i znakami ostrzegawczymi na (1) ładowarce, (2) akumulatorze i (3) produkcie, w którym będzie używany akumulator.
- PRZESTROGA** — Aby zmniejszyć ryzyko obrażeń, należy ładować jedynie akumulatory firmy Makita. Inne rodzaje akumulatorów mogą wybuchnąć, powodując obrażenia ciała i szkody materialne.
- Ładowarki akumulatorów nie można używać do ładowania baterii jednorazowego użytku.
- Używać źródła zasilania o napięciu podanym na tabliczce znamionowej ładowarki.
- Nie ładować akumulatorów w pobliżu łatwopalnych płynów lub gazów.
- Chronić akumulator przed deszczem, śniegiem i wilgocią.
- Nigdy nie trzymać ładowarki za przewód ani nie wyszarpywać przewodu z gniazdka.
- Po zakończeniu ładowania oraz przed przystąpieniem do konserwacji lub czyszczenia odłączyć ładowarkę od źródła zasilania. Aby odłączyć ładowarkę, należy pociągnąć za wtyczkę — nie wolno ciągnąć za przewód.
- Należy zadbać o to, aby umiejscowienie przewodu nie stwarzało ryzyka jego nadeięcia lub potknięcia się o niego ani nie narażało go w inny sposób na uszkodzenie lub naprężenie.
- Nie używać ładowarki, jeśli przewód lub wtyczka są uszkodzone. Jeśli przewód lub wtyczka są uszkodzone, należy zwrócić się z prośbą o ich wymianę do autoryzowanego serwisu firmy Makita, aby uniknąć zagrożenia.
- Nie używać ani nie rozmontowywać ładowarki, jeśli została silnie uderzona, upuszczona lub w jakikolwiek inny sposób uszkodzona. Należy przekazać ją wykwalifikowanemu pracownikowi serwisu. Nieprawidłowe użycie lub montaż mogą stwarzać ryzyko porażenia prądem elektrycznym lub pożaru.
- Nie ładować akumulatorów, jeśli temperatura w pomieszczeniu wynosi **PONIŻEJ 10°C (50°F)** lub **POWYŻEJ 40°C (104°F)**. W niskiej temperaturze ładowanie może się nie rozpocząć.
- Nie stosować transformatorów podwyższających napięcie, silnikowych agregatów prądotwórczych ani gniazd zasilania prądem stałym.
- Nie dopuszczają do zakrycia lub zatkania otworów wentylacyjnych ładowarki.
- Nie podłączać ani nie odłączać przewodu oraz nie wkładać ani nie wyjmować akumulatorów mokrymi rękami.
- Do czyszczenia ładowarki nigdy nie stosować benzyny, benzyny ekstrakcyjnej, rozpuszczalników, alkoholu ani podobnych środków. Mogą one powodować odbarwienia, odkształcenia lub pęknięcia.

Ładowanie

- Podłączyć ładowarkę akumulatorów do źródła prądu przemiennego o odpowiednim napięciu. Kontrolki ładowania zaczną powoli migać na zielono.
- Włożyć akumulator do ładowarki do oporu, dopasowując go do wtyczki ładowarki.
- Rys.2**
Pokrywa zacisków ładowarki jest otwierana podczas wkładania oraz zamykana podczas wyjmowania akumulatorów.
- Po włożeniu akumulatora kolor kontrolki ładowania zmieni się z zielonego na niebieski i ładowanie rozpocznie się. Kontrolka migająca szybko na niebiesko oznacza poziom naładowania 0–80%, a kontrolka ładowania świecąca na niebiesko światłem stałym oznacza poziom naładowania 80–100%. Poziom 80% jest wartością przybliżoną. Poziom może różnić się w zależności od temperatury oraz stanu akumulatora.
- Po zakończeniu ładowania kolor kontrolki zmieni się z niebieskiego na zielony, a zakończenie procesu ładowania zostanie zasygnalizowane melodią lub brzęczykiem (długim sygnałem dźwiękowym).
- Po zakończeniu ładowania wyjąć akumulator z ładowarki i odłączyć ładowarkę.

WSKAZÓWKA: Czas ładowania różni się w zależności od temperatury, w jakiej ładowany jest akumulator (10°C (50°F)–40°C (104°F)), a także od stanu akumulatora, np. od tego, czy akumulator jest nowy lub czy był nieużywany przez dłuższy czas.

Napięcie	Liczba ogniw	Akumulator litowo-jonowy	Pojemność (Ah) zgodnie z IEC61960	Czas ładowania (w minutach)
40 V (maks.)	10	BL4020	2	30
40 V (maks.)	10	BL4025	2,5	38
40 V (maks.)	10	BL4040	4	67
40 V (maks.)	20	BL4050F	5	85

UWAGA: Ta ładowarka akumulatorów służy do ładowania akumulatorów firmy Makita. Nigdy nie należy jej używać do innych celów lub do ładowania akumulatorów innych producentów.

WSKAZÓWKA: Jeśli kontrolka ładowania miga powoli na niebiesko, ładowanie nie może się rozpocząć ze względu na jedną z poniższych sytuacji związanych ze stanem akumulatora:

- Akumulator pochodzi z dopiero co używanego narzędzia lub akumulator pozostawiono przez dłuższy czas w miejscu narażonym na bezpośrednie działanie promieni słonecznych.
- Akumulator pozostawiono przez dłuższy czas w miejscu narażonym na działanie zimnego powietrza.

WSKAZÓWKA: Kiedy akumulator jest zbyt gorący, ładowanie nie rozpocznie się, dopóki temperatura akumulatora nie osiągnie poziomu pozwalającego na ładowanie.

WSKAZÓWKA: Jeśli kontrolka ładowania zmieni kolor na czerwony, ładowanie nie jest możliwe. Zaciski ładowarki lub akumulatora są zatkane pyłem albo akumulator jest zużyty lub uszkodzony.

Zmiana melodii sygnalizującej zakończenie ładowania

1. Włożenie akumulatora do ładowarki powoduje odtworzenie ostatniej ustawionej melodii sygnalizującej zakończenie ładowania.
2. Wyjęcie i ponowne włożenie akumulatora w przeciągu pięciu sekund powoduje zmianę odtwarzanej melodii.
3. Melodia zmienia się z każdym ponownym wyjęciem i włożeniem akumulatora w ciągu pięciu sekund od poprzedniego wyjęcia i włożenia.
4. Po usłyszeniu pożądanej melodii należy pozostawić akumulator w ładowarce i zaczekać, aż rozpocznie się ładowanie. W przypadku wybrania trybu „krótkiego sygnału dźwiękowego” nie zostanie odtworzony żaden sygnał zakończenia ładowania. (Tryb cichy)
5. Po zakończeniu ładowania kontrolka zacznie świecić na zielono, a zakończenie procesu ładowania zostanie zasygnalizowane melodią ustawioną podczas wkładania akumulatora lub brzęczykiem (długim sygnałem dźwiękowym). (W przypadku wybrania trybu cichego nie pojawi się żaden dźwięk.)
6. Ustawiona melodia pozostaje zapisana nawet wtedy, gdy ładowarka jest odłączona od zasilania.

Układ chłodzenia

Ładowarka ta jest wyposażona w wentylator do chłodzenia rozgrzanego akumulatora, tak aby akumulator mógł zwiększyć swoją wydajność. Słyszalny podczas chłodzenia dźwięk powietrza chłodzącego nie jest oznaką usterki ładowarki.

W następujących przypadkach kontrolka ostrzegawcza będzie migać naprzemiennie na niebiesko i czerwono.

- Problem z wentylatorem chłodzącym
- Niekompletne ochłodzenie akumulatora spowodowane np. zatkaniem pyłem

Akumulator można ładować pomimo migającej naprzemiennie na niebiesko i czerwono kontrolki ostrzegawczej. W takim przypadku jednak czas ładowania będzie dłuższy niż zwykle. Należy kontrolować dźwięk wydawany przez wentylator, otwór wentylacyjny ładowarki oraz akumulator, ponieważ czasem mogą one być zatkane pyłem.

Podczas chłodzenia otwór wentylacyjny ładowarki oraz akumulator muszą zawsze pozostawać czyste.

► **Rys.3:** 1. Wylot powietrza 2. Wlot powietrza

WSKAZÓWKA: Jeśli nie jest słyszalny dźwięk wentylatora chłodzącego, ale kontrolka nie miga na niebiesko i czerwono, układ chłodzenia działa prawidłowo.

WSKAZÓWKA: W przypadku częstego migania kontrolki naprzemiennie na niebiesko i czerwono produkt należy odesłać do naprawy lub serwisu.

Montowanie na ścianie

⚠ OSTRZEŻENIE: Ładowarkę należy zawiesić na ścianie przy użyciu dwóch śrub oraz zamocować do ściany przy użyciu dodatkowej śruby. W przeciwnym razie ładowarka może spaść i spowodować poważne obrażenia.

⚠ OSTRZEŻENIE: Przed przystąpieniem do montowania ładowarki na ścianie należy zawsze upewnić się, że ładowarka jest odłączona od zasilania oraz że usunięto z niej akumulator.

⚠ OSTRZEŻENIE: Należy postępować zgodnie z opisanymi w tym podręczniku krokami i wykonać całą procedurę za jednym razem. W przypadku przerwania pracy w połowie ładowarka może spaść i spowodować obrażenia lub szkody.

⚠ OSTRZEŻENIE: Należy regularnie kontrolować stopień dokręcenia śrub. W przeciwnym razie ładowarka może spaść z powodu poluzowanych śrub.

⚠ OSTRZEŻENIE: Zaciski ładowarki należy regularnie czyścić przy użyciu odpylacza powietrznego itp.

⚠ PRZESTROGA: Należy uważać, aby do zamontowania ładowarki wybrać stabilną ścianę. Upewnić się, że nie ma przeszkód do prac montażowych lub operacji ładowania. Całkowita masa ładowarki wraz z akumulatorem wynosi około 2,2 kg (4,9 lbs). W razie konieczności należy odpowiednio wzmocnić ścianę.

⚠ PRZESTROGA: Podczas wkładania akumulatora do ładowarki montowanej na ścianie lub wyjmowania go z ładowarki należy zachować ostrożność, aby nie upuścić akumulatora. Przytrzymać akumulator w sposób pewny i zachować stabilne położenie.

Ładowarkę można zamontować na ścianie. Wokół ładowarki należy zapewnić wolne miejsce, tak jak pokazano na rysunku.

► Rys.4

WSKAZÓWKA: Co należy przygotować:

— Dwie śruby — do zawieszenia ładowarki

Rozmiar śruby: 4,0 mm x więcej niż 20 mm.

Rozmiar 1ba śruby: średnica mniejsza niż $\varnothing 9,0$ mm oraz grubość mniejsza niż 3,5 mm.

— Jedna śruba (4,0 mm x więcej niż 25 mm) do zamocowania ładowarki.

— Narzędzia — do wkręcania śrub

1. Zamontować na ścianie dwie śruby do zawieszenia ładowarki.
2. Zawiesić ładowarkę na ścianie, używając znajdującego się z tyłu zaczepu.

► Rys.5

3. Przymocować ładowarkę, dokręcając śrubę mocującą u szczytu ładowarki.







► Rys.6

FIGYELMEZTETÉS

A készüléket nem használhatják 8 évnél fiatalabb gyermekek, valamint csökkent fizikai, érzékelési vagy értelmi képességű személyek, illetve olyanok, akiknek nincs meg a tapasztalatuk és tudásuk ehhez, kivéve, ha valaki a biztonságos használatra megtanítja őket, ismerteti velük a lehetséges veszélyeket, és a használat közben felügyeli őket. Gyermekek ne játszanak a készülékkel. A készülék tisztítását és karbantartását felügyelet nélküli gyermekek ne végezzék.

Szimbólumok

A következőkben a berendezésen esetleg használt jelképek láthatók. A szerszám használata előtt bizonyosodjon meg arról hogy helyesen értelmezi a jelentésüket.





	Csak beltéri használatra.
	Olvassa el a használati utasítást.
	KETTŐS SZIGETELÉS
	Ne zárja rövidre az akkumulátort.
	Ne tegye ki az akkumulátort víz vagy eső hatásának.
	Ne semmisítse meg az akkumulátort tűzben.
	Mindig hasznosítsa újra az akkumulátort.



Li-ion

Csak az Európai Unió tagállamai számára
Az elektromos berendezéseket és az akkumulátorokat ne dobja a háztartási szemétkorba. Az Európai Unió használt elektromos és elektronikus berendezésekre vonatkozó irányelvei, illetve az elemekről és akkumulátorokról, valamint a hulladékelemekről és akkumulátorokról szóló irányelv, továbbá azoknak a nemzeti jogba való átültetése szerint az elhasznált elektromos berendezéseket, elemeket és akkumulátorokat külön kell gyűjteni, és környezetbarát módon kell gondoskodni újrahasznosításukról.

► Ábra1

	Töltésre készen áll.
	Töltés késleltetése (akkumulátor hűtése, túl hideg akkumulátor vagy töltésre várás).
	Töltés (0 - 80 %).
	Töltés (80 - 100 %).
	Töltés kész.
	Töltés (hűtési rendellenesség).
	Hibás akkumulátor.

VIGYÁZAT

- ŐRIZZE MEG EZEKET AZ UTASÍTÁSOKAT** – Ez a kézikönyv fontos biztonsági és üzemeltetési utasításokat tartalmaz az akkumulátortöltőhöz.
- Az akkumulátortöltő használata előtt tanulmányozza át az akkumulátortöltőn (1), az akkumulátoron (2) és az akkumulátorral működtetett terméken (3) olvasható összes utasítást és figyelemztető jelzést.**
- VIGYÁZAT** – A sérülés kockázatának csökkentése érdekében csak Makita típusú újratölthető akkumulátorokat töltsön. Más típusú akkumulátorok felrobbanhatnak, személyi sérülést és kárt okozva.
- Nem újratölthető akkumulátorokat nem lehet ezzel az akkumulátortöltővel tölteni.**
- Használjon a töltő adattábláján megadott feszültségű áramforrást.**
- Ne töltsön az akkumulátort gyúlékony folyadékok vagy gázok közelében.**
- Ne tegye ki a töltőt eső, hó vagy párák környezet hatásának.**
- Soha ne vigye a töltőt a kábelnél fogva, és ne rántsa meg, hogy kihúzza az aljzatból.**
- Töltés után vagy bármilyen karbantartás vagy tisztítás megkezdése előtt csatlakoztassa le a töltőt a áramforrásról. A töltő lecsatlakoztatásakor a dugót húzza, nem pedig a kábelt.**
- Gondoskodjon róla, hogy a kábel úgy helyezkedik el, hogy nem lépnek rá, nem botlanak meg benne, és nincs más sérülésnek vagy nyomásnak kitéve.**
- Ne működtesse a töltőt sérült kábellel vagy dugóval. Ha a kábel vagy a dugó sérült, kérje a cseréjét a hivatalos Makita szervizközponttól a veszélyek elkerülése érdekében.**
- Ne működtesse vagy szerelje szét a töltőt, ha erős ütés érte, leesett vagy bármilyen más módon sérült, vigye el egy szakképzett szervizeshez. A helytelen használat vagy újra összeszerelés az áramütés vagy tűz kockázatát eredményezheti.**
- Ne töltsön akkumulátort, ha a szoba hőmérséklete 10°C (50°F) ALATT vagy 40°C (104°F) FELETT van. Alacsony hőmérsékleten előfordulhat, hogy a töltés nem kezdődik meg.**
- Ne próbálja meg transzformátort, motorgenerátort vagy egyenáramú aljzatot használni.**
- Ne engedje, hogy bármi elfedje vagy eltömítse a töltő szellőzőit.**
- Ne dugja be vagy húzza ki a kábelt, és ne tegye be vagy vegye ki az akkumulátort nedves kézzel.**
- Soha ne használjon gázolajat, benzint, hígítót, alkoholt vagy hasonló anyagokat a töltő tisztítására. Ezek elszíneződést, alakvesztést vagy repedést okozhatnak.**

Töltés

- Csatlakoztassa az akkumulátortöltőt a megfelelő váltóáramú áramforrásba. A töltőlámpák ismételen, lassan, zölden felvillannak.
 - Nyomja be az akkumulátort a töltőbe, amíg meg nem áll a töltő vezetőjéhez igazodva.
- **Ábra2**
- A töltő kapcsolóval lehet nyitni az akkumulátor behelyezésével, és be lehet zárni a kihúzásával.
- Amikor az akkumulátor be van helyezve, a töltőlámpa színe zöldről kékre vált, és elkezdődik a töltés. A gyorsan villogó kék fény 0–80%-os töltési állapotot jelez, a folyamatosan világító kék töltőlámpa pedig 80–100%-ot jelez. A fent említett 80% megközelítő érték. A kijelzés eltérhet az akkumulátor hőmérsékletétől vagy állapotától függően.
 - A töltés befejezésekor a töltőlámpa kékéről zöldre vált, és egy dallam vagy berregés (hosszú sípolás) hallatszik, ami a töltés teljességéről értesít.
 - Töltés után vegye ki az akkumulátort, és húzza ki a töltőt.

MEGJEGYZÉS: A töltési idő változik a hőmérséklettel (10°C (50°F)–40°C (104°F)), amelyen az akkumulátort töltik, valamint az akkumulátor állapotával, például hogy új akkumulátor-e vagy hosszú ideig nem használták.

Feszültség	Cellák száma	Lítium-ion akkumulátor	Kapacitás (Ah) az IEC61960 szerint	Töltési idő (perc)
40 V (max.)	10	BL4020	2	30
40 V (max.)	10	BL4025	2,5	38
40 V (max.)	10	BL4040	4	67
40 V (max.)	20	BL4050F	5	85

MEGJEGYZÉS: Az akkumulátortöltő Makita akkumulátorok töltésére szolgál. Soha ne használja más célra vagy más gyártók akkumulátoraihoz.

MEGJEGYZÉS: Ha a töltőlámpa lassan, kéken villog, előfordulhat, hogy a töltés nem kezdődik el az akkumulátor állapota miatt az alábbiak szerint:

- Az akkumulátor egy nemrég használt szerszámban volt vagy hosszú ideig egy közvetlen napfénynek kitett helyen hagyták.
- Az akkumulátort hosszú ideig egy hideg levegőnek kitett helyen hagyták.

MEGJEGYZÉS: Ha az akkumulátor túl forró, a töltés nem kezdődik el, amíg az akkumulátor hőmérséklete elér egy olyan fokot, amelynél a töltés lehetővé válik.

MEGJEGYZÉS: Ha a töltőlámpa piros színre vált, a töltés nem lehetséges. A töltő vagy az akkumulátor érintkezői eltömődtek a portól vagy az akkumulátor elhasznált vagy sérült.

A töltés befejezését jelző dallam megváltoztatása

1. Az akkumulátor behelyezése a töltőbe a legutóbb beállított, a töltés befejezését jelző rövid dallamot játssza le.
2. Ha ez után a művelet után eltávolítja, és öt másodpercen belül újra behelyezi azt, az megváltoztatja a dallamot.
3. Minden alkalommal, amikor ezután eltávolítja, és öt másodpercen belül újra behelyezi azt, a dallam sorban megváltozik.
4. Amikor felhangzik a kívánt dallam, hagyja behelyezve az akkumulátort, és a töltés megkezdődik. Ha a „rövid sípolás” üzemmód van kiválasztva, nem hangzik fel jelzés a töltés befejezésekor. (Halk üzemmód)
5. A töltés befejezésekor a töltőlámpa zöld fényben ég, és az akkumulátor behelyezésekor előre beállított dallam vagy berregés (hosszú sípolás) hallatszik, ami a töltés teljességéről értesít. (Ha a halk üzemmód van kiválasztva, nem ad hangot.)
6. Az előre beállított dallam eltárolva marad akkor is, amikor a töltőt kihúzzák.

Hűtőrendszer

A töltő hűtőventilátorral rendelkezik a felforrósodott akkumulátorral esetére, hogy lehetővé tegye, hogy az akkumulátor hozni tudja a saját teljesítményét. Hűtés során hallatszik a hűtőlevegő hangja, ez nem jelenti a töltő hibáját.

Kék és piros lámpa villog felváltva figyelmeztetésképpen a következő esetekben.

- Probléma a hűtőventilátorral
- Az akkumulátor tökéletlen lehűlése, például mert porral eltömődött

Az akkumulátort a felváltva kéken és pirosan villogó lámpa ellenére fel lehet tölteni. Ebben az esetben azonban a töltési idő hosszabb lesz a szokásosnál. Ellenőrizze a hűtőventilátor hangját, szellőztesse a töltőt és az akkumulátort, amely néha el lehet tömődvé porral.

Hűtéshez mindig tartsa tisztán a töltő szellőzőnyílását és az akkumulátort.

► **Ábra3:** 1. Elszivónyílás 2. Beömlőnyílás

MEGJEGYZÉS: Ha a kék és piros lámpa nem villog, akkor a hűtőrendszer rendben van akkor is, ha nem hallatszik a hűtőventilátor hangja.

MEGJEGYZÉS: Ha a kék és piros lámpa gyakran villog felváltva, a készülékeket el kell küldeni javításra vagy karbantartásra.

Falra szerelés

▲ FIGYELMEZTETÉS: Gondoskodjon róla, hogy két csavart használ a töltő falra függesztésére, és egy másik csavarral rögzíti a töltőt a falra. Ellenkező esetben a töltő leeshet, és súlyos sérülést okozhat.

▲ FIGYELMEZTETÉS: A falra szerelési munka végrehajtása előtt mindig gondoskodjon róla, hogy a töltő ki van húzva és az akkumulátor ki van véve a töltőből.

▲ FIGYELMEZTETÉS: Kövesse a kézikönyvben szereplő utasításokat, és egyszerre hajtja végre az egész eljárást. A töltő leeshet és sérülést vagy kárt okozhat, ha félbehagyja a munkát.

▲ FIGYELMEZTETÉS: Rendszeresen ellenőrizze a csavarok szorosságát. Ellenkező esetben a töltő leeshet a laza csavar miatt.

▲ FIGYELMEZTETÉS: Tisztítsa meg rendszeresen a töltő terminál részeit sűrített levegős portalaníttal, stb.

⚠VIGYÁZAT: Gondosan válasszon ki egy stabil falat a töltő felszereléséhez. Gondoskodjon róla, hogy ne legyen akadálya a szerelési munkának és a töltési műveletnek. A töltő és az akkumulátor bruttó tömege eléri a körülbelül 2,2 kg-ot (4,9 lbs). Szükség esetén biztosítson megfelelő megerősítést a falhoz.

⚠VIGYÁZAT: Ügyeljen, hogy ne ejtse le az akkumulátort, amikor behelyezi azt vagy eltávolítja a falra szerelt töltőből. Tartsa szorosan az akkumulátort, és vegyen fel stabil testtartást.

A töltő falra szerelhető. Hagyjon szabad helyet a töltő körül az ábrán látható módon.

► **Ábra4**

MEGJEGYZÉS: Előkészítendő dolgok:

— Két csavar - a töltő felfüggesztése

Csavar mérete: 4,0 mm x több mint 20 mm.

Csavarfej mérete: Kevesebb, mint $\varnothing 9,0$ mm és kevesebb, mint 3,5 mm vastagság.

— Egy csavar (4,0 mm x több mint 25 mm) - a töltő rögzítéséhez.

— Szerszámok - a csavarok megszorításához

1. Rögzítsen két csavart a falra akasztáshoz.
2. Akassza a töltőt a falra a hátulján lévő horog segítségével.

► **Ábra5**

3. Rögzítse a töltőt, megszorítva egy rögzítőcsavart a töltő tetején.





► **Ábra6**







VAROVANIE

Toto náradie môžu používať deti staršie ako 8 rokov a osoby so zníženými fyzickými, zmyslovými a duševnými schopnosťami alebo nedostatočnou skúsenosťou, ak pracujú pod dohľadom alebo na základe vydaných pokynov o používaní náradia bezpečným spôsobom a chápu možné riziká. Deti sa s náradím nesmú hrať. Deti bez dozoru nesmú vykonávať čistenie a údržbu.

Symbody

Nižšie sú uvedené symbody, ktoré sa môžu používať pri tomto nástroji. Je dôležité, aby ste poznali ich význam, skôr než začnete pracovať.

	Používajte len v interiéri.
	Prečítajte si návod na obsluhu.
	DVOJITÁ IZOLÁCIA
	Pokúste sa akumulátor nevyskratovať.
	Nevystavujte akumulátor vode či dažďu.
	Zabráňte styku akumulátora s ohňom.
 Li-ion	Akumulátor vždy recyklujte.
 Li-ion	Len pre štáty EÚ Elektrické zariadenia ani akumulátor nevyhadzujte do komunálneho odpadu! Podľa európskej smernice o nakladaní s použitými elektrickými a elektronickými zariadeniami a smernice o batériách a akumulátoroch a odpadových batériách a akumulátoroch a ich implementovaní v súlade s právnymi predpismi jednotlivých krajín je nutné elektrické zariadenia a batérie po skončení ich životnosti separovať a odovzdať na zberné miesto vykonávajúce environmentálne kompatibilné recyklovanie.

	Pripravená na nabíjanie.
	Oneskorenie nabíjania (chladenie akumulátora, príliš studený akumulátor alebo čaká sa na nabíjanie).
	Nabíja sa (0 – 80 %).
	Nabíja sa (80 – 100 %).
	Nabíjanie ukončené.
	Nabíja sa (chyba chladenia).
	Poškodený akumulátor.

► Obr.1

POZOR

- UCHOVAJTE SI TENTO NÁVOD NA OBSLUHU** – Tento návod na obsluhu obsahuje dôležité bezpečnostné a prevádzkové pokyny pre nabíjačku akumulátorov.
- Pred použitím nabíjačky akumulátorov si prečítajte všetky pokyny a výstražné označenia na (1) nabíjačke akumulátorov, (2) akumulátore a (3) produkte používajúcom akumulátor.
- POZOR** – Aby ste zabránili poraneniam, používajte iba nabíjateľné akumulátory Makita. Iné akumulátory môžu vybuchnúť a spôsobiť poranenie a škody.
- Nenabíjateľné akumulátory nesmú byť nabíjané touto nabíjačkou akumulátorov.
- Použite zdroj energie s napätím udaným na štítku nabíjačky.
- Nenabíjajte akumulátory v blízkosti horľavých kvapalín alebo plynov.
- Nabíjačku nevystavujte dažďu, snehu ani vlhkosti.
- Nabíjačku nikdy nenoste za kábel a kábel nevytrhávajte zo zásuvky.
- Po nabíjaní alebo pred akoukoľvek údržbou či čistením nabíjačku vždy odpojte od zdroja energie. Keď odpájate nabíjačku, uchopte a ťahajte zástrčku, nie kábel.
- Uistite sa, že je kábel umiestnený tak, aby naň nikto nestúpil, nik oň nezakopol a aby nespôsobil žiadne poškodenie či namáhanie.
- Nepoužívajte nabíjačku, ak sú kábel alebo zástrčka poškodené. Ak sú kábel alebo zástrčka poškodené, obráťte sa na autorizované servisné centrum Makita, aby poškodenú časť vymenili na predídanie nebezpečenstvu.
- Nepoužívajte ani nerozoberajte nabíjačku, ak utrhla prúdovú ranu, padla alebo bola poškodená akýmkoľvek iným spôsobom. Vezmite ju do kvalifikovaného servisu. Nesprávne používanie alebo opätovné zmontovanie môže viesť k nebezpečenstvu elektrického šoku či požiaru.
- Nenabíjajte akumulátor, keď je teplota v miestnosti MENEJ ako 10 °C (50 °F) alebo VIAC ako 40 °C (104 °F). Pri nízkej teplote nemusí nabíjanie začať.
- Neskúšajte použiť step-up transformátor, motorový generátor alebo napájací konektor na jednosmerný prúd.
- Zabráňte upchatiu alebo prekrytiu vetracích otvorov nabíjačky.
- Nezapájajte ani neodpájajte kábel a nevkladajte ani nevyberajte akumulátor mokrymi rukami.
- Na čistenie nabíjačky nikdy nepoužívajte benzín, benzínový čistič, riedidlo, alkohol ani žiadne iné podobné látky. Môžu spôsobiť zmenu farby, deformáciu alebo praskliny.

Nabíjanie

- Zapojte nabíjačku akumulátorov do správneho zdroja striedavého napätia. Svetlá nabíjania budú opakovane pomaly blikať nazeleno.
- Vložte akumulátor do nabíjačky tak, aby zapadol do priestoru na nabíjanie.
- **Obr.2**
Kryt terminálu nabíjačky možno otvoriť vložením akumulátora a zatvoriť vyťahnutím akumulátora.
- Po vložení akumulátora sa zmení farba svetla nabíjania zo zelenej na modrú a začne sa nabíjanie. Rýchlo blikajúce modré svetlo znamená stav nabitia na 0 – 80 %, plynule svietiace modré svetlo nabíjania bude indikovať nabitie 80 – 100 %. Spomínaná úroveň nabitia 80 % je len približná hodnota. Indikácia nabitia sa môže meniť na základe teploty a stavu akumulátora.
- Po dokončení nabíjania sa svetlo nabíjania zmení z modrého na zelené a zaznie melódia alebo bzučiak (dlhé pípnutie) na informovanie o dokončení nabíjania.
- Po nabíjaní vyťahnite akumulátor z nabíjačky a nabíjačku odpojte.

POZNÁMKA: Čas nabíjania závisí od teploty (10 °C (50 °F) – 40 °C (104 °F)), pri ktorej sa akumulátor nabíja, a stavu akumulátora, napr. ak je akumulátor nový alebo nebol dlho používaný.

Napätie	Počet článkov	Lítium-iónové akumulátory	Kapacita (Ah) podľa IEC61960	Doba nabíjania (minúty)
40 V (max.)	10	BL4020	2	30
40 V (max.)	10	BL4025	2,5	38
40 V (max.)	10	BL4040	4	67
40 V (max.)	20	BL4050F	5	85

UPOZORNENIE: Nabíjačka akumulátorov je určená na nabíjanie akumulátorov Makita. Nabíjačku nikdy nepoužívajte na iné účely ani na nabíjanie akumulátorov iných výrobcov.

POZNÁMKA: Ak svetlo nabíjania bliká pomaly namodro, nabíjanie sa nedá spustiť z dôvodu nasledovného stavu akumulátora:

- Akumulátor z práve použitého náradia alebo akumulátor, ktorý bol vystavený priamemu slnečnému žiareniu dlhý čas.
- Akumulátor, ktorý bol vystavený chladnému vzduchu dlhý čas.

POZNÁMKA: Keď je akumulátor príliš horúci, nabíjanie sa začne, až keď teplota akumulátora dosiahne úroveň, kedy sa nabíjanie môže začať.

POZNÁMKA: Ak sa svetlo nabíjania zmení na červené, nabíjanie nie je možné. Terminály na nabíjačke alebo na akumulátore sú upchaté prachom alebo je akumulátor opotrebovaný či poškodený.

Zmena melódie po dokončení nabíjania

1. Vložením akumulátora do nabíjačky zaznie naposledy nastavená krátká melódia dokončenia nabíjania.
2. Následným vybratím a opätovným vložením do piatich sekúnd sa melódia zmení.
3. Melódia sa bude postupne meniť pri každom ďalšom vybratí a opätovnom vložení v priebehu piatich sekúnd.
4. Po zaznení požadovanej melódie nechajte akumulátor vložený a začne sa nabíjanie. Keď vyberiete režim „krátkeho pípnutia“, nezaznejú žiadne signály dokončenia nabíjania. (Tichý režim)
5. Po dokončení nabíjania sa svetlo nabíjania rozsvieti nazeleno a zaznie melódia nastavená pri vložení akumulátora alebo bzučiak (dlhé pípnutie) na informovanie o dokončení nabíjania. (Pri zvolenom tichom režime nezaznejú žiadne zvuky.)
6. Nastavená melódia ostane uložená aj po odpojení nabíjačky.

System chladenia

Táto nabíjačka obsahuje chladiaci ventilátor pre horúci akumulátor, aby mohol akumulátor dosiahnuť úplný výkon. Počas chladenia vychádza z nabíjačky zvuk chladiaceho vzduchu a nepredstavuje to problém s nabíjačkou.

Modré a červené svetlo budú striedavo blikat na výstrahu v nasledovných prípadoch.

- Problém s chladiacim ventilátorom
- Neúplné vychladenie akumulátora, napríklad ak je upchatý prachom

Akumulátor je možné nabíjať aj napriek striedavému blikaniu modrého a červeného svetla. Čas nabíjania však bude v tomto prípade dlhší ako zvyčajne. Skontrolujte zvuk chladiaceho ventilátora a vetracie otvory na nabíjačke a akumulátore, ktoré môžu byť občas upchaté prachom.

Vetracie otvory na nabíjačke a akumulátore neustále udržiajte čisté, aby sa umožnilo chladenie.

► **Obr.3:** 1. Výfukový priechod 2. Nasávací priechod

POZNÁMKA: Chladiaci systém je v poriadku, hoci sa zvuk chladiaceho ventilátora neozýva, ak neblíkajú modré a červené svetlo.

POZNÁMKA: Ak modré a červené svetlo často striedavo bliká, výrobky je potrebné odoslať na opravu alebo údržbu.

Montáž na stenu

VAROVANIE: Na zavesenie nabíjačky na stenu použite dve skrutky a nabíjačku upevnite na stenu ďalšou skrutkou. V opačnom prípade môže nabíjačka spadnúť a spôsobiť zranenie.

VAROVANIE: Pred vykonávaním montáže na stenu vždy skontrolujte, či je nabíjačka odpojená od elektriny a či je z nej vybratý akumulátor.

VAROVANIE: Postupujte podľa krokov v tomto návode a vykonajte celý postup naraz. Ak montáž nedokončíte, nabíjačka môže spadnúť a spôsobiť zranenie.

VAROVANIE: Pravidelne kontrolujte utiahnutie skrutiek. V opačnom prípade môže nabíjačka spadnúť z dôvodu povolenej skrutky.

VAROVANIE: Pravidelne čistite konektory nabíjačky odfukovačom prachu a pod.

⚠️ POZOR: Pri montáži nabíjačky si dôkladne vyberte stabilnú stenu. Dbajte na to, aby montážnym prácam a nabíjaniu nič neprekážalo. Hrubá hmotnosť nabíjačky a akumulátora je približne 2,2 kg (4,9 lbs). V prípade potreby stenu dostatočne zosilnite.

⚠️ POZOR: Pri vkladani alebo vyberani akumulátora z nástennej nabíjačky postupujte opatrne, aby vám akumulátor nespadol. Akumulátor držte pevne a pracujte v stabilnej polohe.

Nabíjačku je možné upevniť na stenu. Okolo nabíjačky nechajte dostatok miesta podľa obrázka.

► **Obr.4**

POZNÁMKA: Veci, ktoré si treba pripraviť:

— Dve skrutky – zavesenie nabíjačky

Veľkosť skrutky: 4,0 mm x viac ako 20 mm.

Veľkosť hlavy skrutky: priemer menej ako $\varnothing 9,0$ mm a výška menej ako 3,5 mm.

— Jedna skrutka (4,0 mm x viac ako 25 mm) – na upevnenie nabíjačky.

— Nástroje – ktoré si treba pripraviť

1. Upevnite dve skrutky na zavesenie na stenu.
2. Nabíjačku zaveste na stenu s použitím háčika na zadnej strane.

► **Obr.5**

3. Upevnite nabíjačku dotiahnutím upevňovacej skrutky v hornej časti nabíjačky.









► **Obr.6**







VAROVÁNÍ

Zařízení mohou používat děti od 8 let a osoby s omezenými fyzickými, smyslovými či duševními schopnostmi nebo s nedostatečnými zkušenostmi a znalostmi, jestliže jsou pod dohledem nebo pokud byly poučeny ohledně bezpečného používání výrobku a rozumí souvisejícím rizikům. Nedovolte dětem, aby si se zařízením hrály. Čištění a uživatelskou údržbu nesmí provádět děti bez dozoru.

Symboly

Níže jsou uvedeny symboly, se kterými se můžete při použití nářadí setkat. Je důležité, abyste dříve, než s ním začnete pracovat, pochopili jejich význam.

	Pouze k použití v interiéru.
	Přečtěte si návod k obsluze.
	DVOJITÁ IZOLACE
	Akumulátor nezkrajte.
	Nevystavujte akumulátor vodě ani dešti.
	Akumulátor nelikvidujte vzhazováním do ohně.
	Akumulátor vždy recyklujte.
 Li-ion	Pouze pro země EU Elektrické zařízení ani akumulátor nelikvidujte současně s domovním odpadem! Vzhledem k dodržování evropských směrnic o odpadních elektrických a elektronických zařízeních a směrnic o bateriích, akumulátorech a odpadních bateriích a akumulátorech s jejich implementací v souladu s národními zákony musí být elektrická zařízení, baterie a akumulátory po skončení životnosti odděleně shromážděny a předány do ekologicky kompatibilního recyklačního zařízení.

	Připraveno k nabíjení.
	Zpoždění nabíjení (chlazení akumulátoru, příliš studený akumulátor nebo čekání na nabíjení).
	Nabíjení (0–80 %).
	Nabíjení (80–100 %).
	Nabíjení dokončeno.
	Nabíjení (abnormalita chlazení).
	Vadný akumulátor.

UPOZORNĚNÍ

1. **TYTO POKYNY USCHOVEJTE** – Tento návod obsahuje důležité bezpečnostní a provozní pokyny k nabíječce akumulátorů.
2. Před použitím nabíječky si přečtete všechny pokyny a varovné symboly na (1) nabíječce, (2) akumulátoru a (3) výrobku využívajícím akumulátor.
3. **UPOZORNĚNÍ** – V zájmu snížení rizika úrazu nabíjejte pouze dobíjecí akumulátory typu Makita. Jiné typy akumulátorů mohou prasknout a způsobit poranění nebo poškození.
4. S touto nabíječkou nelze použít nedobíjecí akumulátory.
5. Použijte zdroj energie s napětím uvedeným na štítku nabíječky.
6. Akumulátor nenabíjejte v prostředí s hořlavými kapalinami či plyny.
7. Nabíječku nevystavujte dešti, sněhu ani vlhku.
8. Nabíječku nepřenášejte za kabel a neodpojujte ji ze zásuvky tahem za kabel.
9. Po nabíjení nebo před údržbou nebo čištěním nabíječku odpojte od zdroje energie. Při odpovídání tahejte za zástrčku a ne za kabel.
10. Ujistěte se, že kabel je umístěn tak, abyste na něj nestoupli, nezakopli přes něj nebo ho nepoškodili nebo nenamáhalí.
11. **Nepoužívejte nabíječku s poškozeným kabelem nebo zásuvkou.** Jsou-li kabel nebo zásuvka poškozeny, požádejte autorizované servisní středisko Makita o výměnu, aby se předešlo nebezpečí.
12. **Nepoužívejte nabíječku, pokud utrpěla silný náraz, pád nebo byla jinak poškozena; svěřte ji kvalifikovanému opraváři.** Nesprávné použití nebo opětovná montáž mohou způsobit riziko úrazu elektrickým proudem nebo požár.
13. **Nenabíjejte akumulátor, pokud je pokojová teplota NIŽŠÍ NEŽ 10°C (50°F) nebo VYŠŠÍ NEŽ 40°C (104°F).** V chladu se nemusí nabíjení spustit.
14. **Nepoužívejte zvyšovací transformátor, motorový generátor nebo síťovou zásuvku DC.**
15. Zajistěte, aby ventilační otvory nabíječky nebyly ničím přikryté nebo ucpané.
16. **Nezapojujte ani neodpojujte kabel a nevkładejte ani nevyjímejte akumulátor mokřými rukama.**
17. **K čištění nabíječky nikdy nepoužívejte benzin, benzen, ředidlo, alkohol ani podobné prostředky.** Mohlo by tak dojít ke změnám barvy, deformacím či vzniku prasklin.

Nabíjení

1. Připojte nabíječku ke zdroji se správným střídavým napětím. Kontrolka nabíjení bude pomalu opakovaně blikat zeleně.
 2. Vložte akumulátor do nabíječky, dokud se nezastaví podle vodička nabíječky.
- **Obr.2**
- Kryt svorky nabíječky lze otevřít při vložení a zavřít při vytažení akumulátoru.
3. Po vložení akumulátoru se kontrolka nabíjení změní ze zelené na modrou a nabíjení se zahájí. Rychlé blikání modré kontrolky značí stav nabíjení na 0–80 %, a pokud modrá kontrolka nabíjení bude svítit stále, značí to 80–100 %. Výše uvedená hodnota 80 % je přibližná. Hlášení se může lišit podle teploty akumulátoru nebo jeho stavu.
 4. Při ukončení nabíjení se kontrolka nabíjení změní z modré na zelenou a přehraje se melodie nebo zvuk bzučáku (dlouhé pípnutí) jako signál, že nabíjení bylo dokončeno.
 5. Po nabíjení vyjměte akumulátor z nabíječky a nabíječku odpojte.

POZNÁMKA: Doba nabíjení se mění podle teploty (10 °C (50 °F) – 40 °C (104 °F)), při níž je akumulátor nabíjen, a stavu akumulátoru, zda je nový nebo zda nebyl dlouho používán.

Napětí	Počet článků	Lithium-iontový akumulátor	Kapacita (Ah) podle IEC61960	Doba nabíjení (minuty)
40 V (max.)	10	BL4020	2	30
40 V (max.)	10	BL4025	2,5	38
40 V (max.)	10	BL4040	4	67
40 V (max.)	20	BL4050F	5	85

POZOR: Nabíječka slouží k nabíjení akumulátorů Makita. Nikdy ji nepoužívejte k jiným účelům nebo pro akumulátory jiných výrobců.

POZNÁMKA: Jestliže kontrolka nabíjení bliká pomalu modře, nabíjení není možné z důvodu stavu akumulátoru, viz popis níže:

- Akumulátor z čerstvě použitého přístroje nebo akumulátor dlouho ponechaný na místě vystaveném přímému slunečnímu svitu.
- Akumulátor dlouho ponechaný na místě vystaveném studenému vzduchu.

POZNÁMKA: Když je akumulátor příliš horký, nabíjení nezačne do té doby, dokud není teplota akumulátoru taková, že je nabíjení opět možné.

POZNÁMKA: Změní-li kontrolka barvu na červenou, nabíjení není možné. Svorky nabíječky nebo akumulátoru jsou ucpané prachem nebo je akumulátor opotřebovaný či poškozený.

Změna melodie při dokončení nabíjení

1. Vložení akumulátoru do nabíječky přehraje poslední přednastavenou krátkou melodii pro dokončení nabíjení.
2. Vyjmutím a jeho opětovným vložením do pěti vteřin po této akci melodii změňte.
3. Každým vyjmutím a opětovným vložením do dalších pěti vteřin poté se melodie po pořádku mění.
4. Jakmile se přehraje požadovaná melodie, nechte akumulátor vložený a zahájí se nabíjení. Pokud zvolíte režim krátkého pípnutí, nebude se přehrávat žádné oznámení dokončení nabíjení. (Tichý režim)
5. Při ukončení nabíjení se kontrolka nabíjení rozsvítí zeleně a přehraje se melodie nastavená při vložení akumulátoru nebo zvuk bzučáku (dlouhé pípnutí) jako signál, že nabíjení bylo dokončeno. (V tichém režimu se nepřehrávají žádné zvuky.)
6. Přednastavená melodie se uloží, i když bude nabíječka odpojena.

System chlazení

Nabíječka je vybavena chladicím ventilátorem pro horké akumulátory, který zlepšuje výkon akumulátoru. Během chlazení vydává nabíječka zvuk chlazení, což znamená, že je v pořádku.

V následujících případech bude střídavě blikat modrá a červená kontrolka jako varování.

- Problém s chladicím ventilátorem
- Nedokončené ochlazení akumulátoru, např. kvůli zanesení prachem

Akumulátor lze nabíjet, i když střídavě bliká modrá a červená kontrolka. Nicméně doba nabíjení bude v takovém případě delší. Zkontrolujte zvuk chladicího ventilátoru, ale také chladicí otvory na nabíječce a akumulátoru, které mohou být zaneseny prachem.

Chladicí otvory na nabíječce a akumulátoru je nutné udržovat čisté.

► **Obr.3:** 1. Výfukový otvor 2. Nasávací otvor

POZNÁMKA: Jestliže modrá a červená kontrolka neblíká, chladicí systém je v pořádku, i když není slyšet zvuk chladicího ventilátoru.

POZNÁMKA: Jestliže modrá a červená kontrolka často střídavě blíká, je nutné výrobky odeslat k servisu či údržbě.

Uchycení na zeď

VAROVÁNÍ: Pro zavěšení nabíječky na zeď použijte dva šrouby a ukotvěte nabíječku ke zdi pomocí dalšího šroubu. Jinak může nabíječka spadnout a způsobit vážné zranění.

VAROVÁNÍ: Před uchycením na zeď se vždy ujistěte, že je nabíječka vypojena z elektřiny a akumulátor je vyjmut z nabíječky.

VAROVÁNÍ: Postupujte dle kroků popsaných v této příručce a dokončete celý postup. Jestliže zastavíte práci v polovině postupu, může dojít k pádu nabíječky, což může způsobit zranění nebo škodu.

VAROVÁNÍ: Pravidelně kontrolujte pevnost utažení šroubů. Jinak může kvůli volnému šroubu nabíječka spadnout.

VAROVÁNÍ: Pravidelně čistěte koncovky nabíječky za pomoci stlačeného vzduchu.

⚠ UPOZORNĚNÍ: Pečlivě zvolte stabilní část stěny, na kterou chcete nabíječku namontovat. Ujistěte se, že montážním pracím nebo provozu nabíječky nic nebrání. Celková hmotnost nabíječky a akumulátoru dosahuje přibližně 2,2 kg (4,9 lbs). Dle potřeby zajistěte zpevnění zdi.

⚠ UPOZORNĚNÍ: Při vkládání nebo vyjímání akumulátoru z nástěnné nabíječky si počínejte opatrně, abyste akumulátor neupustili. Akumulátor držte pevně a pracujte ve stabilní poloze.

Nyní můžete nabíječku namontovat na zeď. Kolem nabíječky zajistěte volný prostor podle vyobrazení.

► **Obr.4**

POZNÁMKA: Co je potřeba si připravit:

— Dva šrouby – pro zavěšení nabíječky

Velikost šroubu: 4,0 mm × více než 20 mm.

Velikost hlavy šroubu: menší než $\varnothing 9,0$ mm a tloušťka menší než 3,5 mm.

— Jeden šroub (4,0 mm × více než 25 mm) – pro ukotvení nabíječky.

— Nástroje – pro utažení šroubů

1. Upevněte dva šrouby pro zavěšení na zeď.
2. Pověste nabíječku na zeď pomocí háčku na zadní straně.

► **Obr.5**

3. Připevněte nabíječku utažením kotvicího šroubu na horní straně nabíječky.









► **Obr.6**







OPOZORILO

To napravo lahko na varen način, če razumejo vključena tveganja, uporabljajo otroci, stari 8 let in več ter osebe z zmanjšanimi fizičnimi, čutilnimi ali psihičnimi sposobnostmi ter s pomanjkanjem izkušenj in znanja, če so pod ustreznim nadzorom ali so prejeli navodila v zvezi z uporabo naprave. Otroci se z napravo ne smejo igrati. Otroci brez nadzora ne smejo izvajati čiščenja in uporabniškega vzdrževanja.

Simboli

Naslednji simboli se lahko uporabljajo v povezavi s strojem. Pred uporabo izdelka se obvezno seznanite z njihovim pomenom.

	Samo za uporabo v zaprtih prostorih.
	Preberite navodila za uporabo.
	DVOJNA IZOLACIJA
	Ne povzročite kratkega stika akumulatorja.
	Akumulatorja ne izpostavljajte vodi ali dežju.
	Akumulatorja ne mečite v ogenj.
	Vedno reciklirajte akumulator.
	Samo za države EU Električnega orodja in akumulatorske baterije ne odlagajte skupaj z gospodinjstvi odpadki! V skladu z evropskimi direktivami o odpadni električni in elektronski opremi, baterijah in akumulatorjih, odpadnih baterijah in akumulatorjih ter upoštevanjem njihovih določil v skladu z državno zakonodajo je treba električno opremo, baterije in akumulatorje, katerih življenjska doba je pretekla, zbirati ločeno in jih dostaviti v ustrezen obrat za recikliranje, ki deluje skladno z okoljevarstvenimi zahtevami.

	Pripravljen na polnjenje.
	Zakasnitev polnjenja (akumulator se ohlaja, je premrzel ali čaka na polnjenje).
	Polnjenje (0 – 80 %).
	Polnjenje (80 – 100 %).
	Polnjenje je dokončano.
	Polnjenje (neobičajno hlajenje).
	Okvarjen akumulator.

POZOR

1. **SHRANITE TA NAVODILA** – Ta priročnik vsebuje pomembna varnostna navodila in navodila za upravljanje polnilnika akumulatorja.
2. **Pred uporabo polnilnika akumulatorja preberite vsa navodila in opozorilne oznake** na (1) polnilniku akumulatorja, (2) akumulatorju in (3) izdelku, ki uporablja akumulator.
3. **POZOR** – Da bi zmanjšali tveganje poškodb, polnite le akumulatorje vrste Makita, ki jih je mogoče znova polniti. Druge vrste akumulatorjev lahko eksplodirajo ter posledično povzročijo telesne poškodbe in materialno škodo.
4. **S tem polnilnikom akumulatorja ne morete polniti akumulatorjev, ki nimajo možnosti ponovnega polnjenja.**
5. **Uporabite vir električnega napajanja z nape-tostjo, navedeno na identifikacijski ploščici polnilnika.**
6. **Akumulatorske baterije ne uporabljajte v prisotnosti vnetljivih tekočin ali plinov.**
7. **Polnilnika ne izpostavljajte dežju, snegu ali mokroti.**
8. **Polnilnika ne prenašajte tako, da ga držite za kabel, in ga ne vlecite iz vtičnice.**
9. **Po polnjenju ali pred kakršnimi koli vzdrževalnimi deli ali čiščenjem izklopite polnilnik z vira napajanja. Pri izklapljanju povlecite za vtič in ne za kabel.**
10. **Poskrbite, da je kabel postavljen na mesto, kjer ga ne boste pohodili, se obenj spotaknili ali kjer bi bil izpostavljen drugim poškodbam ali pritiskom.**
11. **Ne uporabljajte polnilnika s poškodovanim kablom ali vtičem. Če je kabel ali vtič poško-dovan, se obrnite na pooblaščen servis Makita, da ga zamenjate in se tako izognete nevarnostim.**
12. **Polnilnika ne uporabljajte ali razstavljajte, če je prejel močan udarec, če vam je padel na tla ali če se je na kakršen koli drug način poškodoval; odpeljite ga v pooblaščen servis. Nepravilna uporaba ali ponovno sestavljanje lahko povzročita električni udar ali požar.**
13. **Akumulatorske baterije ne polnite, če je tempe-ratura prostora POD 10 °C (50 °F) ali NAD 40 °C (104 °F). Pri nizkih temperaturah se polnjenje morda ne bo začelo.**
14. **Ne poskušajte uporabiti transformatorja za povečanje napetosti, motornega generatorja ali električne vtičnice na enosmerni tok.**
15. **Odprtine za prezračevanje ne smejo biti prek-rite ali blokirane.**
16. **Z mokrimi rokami ne vklaplajte ali izklaplajte kabla oziroma vstavljajte ali odstranjujete akumulatorja.**
17. **Za čiščenje polnilnika ne uporabljajte bencina, razredčila, alkohola ali podobnih razredstev. V tem primeru se lahko orodje razbarva ali defor-mira oziroma lahko nastanejo razpoke.**

Polnjenje

1. Polnilnik akumulatorja priključite v ustrezen vir izmenične napetosti. Lučke za polnjenje bodo počasi utripale zeleno.
2. Akumulatorsko baterijo vstavite v polnilnik tako, da se prilagodi vodilu polnilnika.
► **SI.2**
Pokrov s priključki polnilnika odprete oziroma zaprete tako, da vstavite oziroma izvlečete aku-mulatorsko baterijo.
3. Ko je akumulatorska baterija vstavljena, se zelena lučka za polnjenje spremeni v modro in začne se polnjenje. Hitro utripajoča modra lučka označuje stanje polnjenja 0–80 %, ko pa modra lučka stalno sveti, označuje napolnjenost 80–100 %. Zgoraj omenjeni prikaz napolnjenosti 80 % je približna vrednost. Prikaz se lahko razlikuje glede na tem-peraturo ali stanje akumulatorja.
4. Ko je polnjenje končano, se lučka iz modre spre-meni v zeleno, zasliši pa se tudi zvok ali brenčalo (dolga pisk), ki najavlja zaključek polnjenja.
5. Po polnjenju odstranite akumulatorsko baterijo iz polnilnika in izklopite polnilnik.

OPOMBA: Čas polnjenja se razlikuje glede na temperaturo (10 °C (50 °F)–40 °C (104 °F)), pri kateri se polni akumulatorska baterija, in glede na stanje akumulatorske baterije (nova ali dlje časa neuporabljena akumulatorska baterija).

Napetost	Število celic	Litij-ionska akumulator-ska baterija	Zmogljivost (Ah) v skladu s standardom IEC61960	Čas polnjenja (minute)
40 V (maks.)	10	BL4020	2	30
40 V (maks.)	10	BL4025	2,5	38
40 V (maks.)	10	BL4040	4	67
40 V (maks.)	20	BL4050F	5	85

OBVESTILO: Polnilnik akumulatorjev je namenjen polnjenju akumulatorske baterije Makita. Nikoli ga ne uporabljajte za druge namene ali za akumulatorje drugih proizvajalcev.

OPOMBA: Če počasi utripa modra lučka za polnjenje, se polnjenje morda ne bo pričelo zaradi enega od spodaj navedenih vzrokov za obstoječe stanje akumulatorske baterije:

- Akumulatorska baterija je iz orodja, ki je bilo pravkar v uporabi, ali pa je bila akumulatorska baterija dolgo na mestu, izpostavljenem neposredni sončni svetlobi.
- Akumulatorska baterija, ki je bila dolgo na mestu, izpostavljenem hladnemu zraku.

OPOMBA: Kadar je akumulatorska baterija prevroča, se polnjenje ne bo pričelo, dokler se temperatura akumulatorske baterije ne bo znižala do ustrezne temperature za polnjenje.

OPOMBA: Če se lučka za polnjenje spremeni v rdečo, polnjenje ni mogoče. Priključki na polnilniku ali akumulatorski bateriji so zapolnjeni s prahom ali pa je akumulatorska baterija izrabljena ali poškodovana.

Spreminjanje zvoka po zaključku polnjenja

1. Ko vstavite akumulatorsko baterijo v polnilnik, se zasliši zadnji prednastavljeni zvok, ki najavlja, da je polnjenje končano.
2. Če akumulator odstranite in znova vstavite v petih sekundah, se zvok spremeni.
3. Vsakič, ko ga odstranite in znova vstavite v roku petih sekund, se zvok spremeni v nastavljenem zaporedju.
4. Ko zaslišite želeni zvok, pustite akumulatorsko baterijo vstavljen in polnjenje se začne. Ko je izbran način „kratkega piska“, se zvočni signal končanega polnjenja ne sliši. (Tihi način)
5. Ko je polnjenje končano, se lučka za polnjenje spremeni v zeleno, zasliši pa se tudi zvok ali brenčalo (dolgi pisk), nastavljeno ob vstavljanju akumulatorske baterije, ki najavlja zaključek polnjenja. (Če je izbran tihi način, se zvok ne sliši.)
6. Prednastavljeni zvok ostane shranjen, tudi ko polnilnik izklopite.

Sistem za hlajenje

Polnilnik je opremljen z ventilatorjem za hlajenje ogretega akumulatorja, ki omogoča ustrezno delovanje akumulatorja. Med hlajenjem je mogoče slišati zvok hladilnega zraka, ki ne škoduje polnilniku.

Modra in rdeča lučka izmenično utripata kot opozorilo v naslednjih primerih.

- Okvara ventilatorja
- Nezadostna ohlaiditev akumulatorja, ki jo lahko povzroči na primer zamašenost s prahom

Akumulator je mogoče polniti, čeprav izmenično svetita modra in rdeča lučka. Zaradi tega pa se bo podaljšal čas polnjenja. Preverite, ali slišite zvok ventilatorja in zračnika v polnilniku in akumulatorju, ki se lahko včasih zamašita zaradi prahu.

Zračnik za hlajenje na polnilniku in akumulatorju mora biti vedno čist.

► **SI.3:** 1. Izpustna reža 2. Sesalna reža

OPOMBA: Če modra in rdeča lučka ne svetita, sistem za hlajenje deluje pravilno, tudi če ni mogoče slišati zvoka ventilatorja.

OPOMBA: Če modra in rdeča lučka pogosto izmenično svetita, je treba izdelke poslati na popravilo ali vzdrževanje.

Namestitev na steno

⚠ OPOZORILO: Za pritrditev polnilnika na steno uporabite dva vijaka in ga zasidrajte na steno še z enim vijakom. Če ga ne namestite trdno, lahko polnilnik pade in povzroči resne poškodbe.

⚠ OPOZORILO: Preden polnilnik namestite na steno, se prepričajte, da je odklopljen iz električnega omrežja in je iz njega odstranjen akumulator.

⚠ OPOZORILO: Sledite korakom v tem priročniku in izvedite vse naenkrat (korak za korakom). Polnilnik lahko pade in povzroči poškodbe ali okvare, če postopka namestitve ne izvedete do konca.

⚠ OPOZORILO: Redno preverjajte, ali so vijaki ustrezno priviti. Zaradi neustrezno privitih vijakov lahko polnilnik namreč pade.

⚠ OPOZORILO: Redno čistite priključke polnilnika z razpihovalnikom prahu ipd.

⚠️ POZOR: Pazite, da boste izbrali dovolj stabilno steno za namestitev polnilnika. Nič ne sme ovirati nameščanja ali polnjenja. Bruto teža polnilnika in akumulatorja je približno 2,2 kg (4,9 lbs). Po potrebi steno ustrezno podprite.

⚠️ POZOR: Pri vstavljanju ali odstranjevanju baterije iz stenskega polnilnika pazite, da vam akumulatorska baterija ne pade na tla. Čvrsto držite akumulatorsko baterijo in stojte stabilno.

Polnilnik lahko namestite na steno. Pustite nekaj prostora okoli polnilnika, kot je prikazano na sliki.

► **SI.4**

OPOMBA: Potrebovali boste naslednje:

— Dva vijaka – za pritrditev polnilnika na steno

Velikost vijaka: 4,0 mm x več kot 20 mm.

Velikost glave vijaka: Manj kot $\varnothing 9,0$ mm in manj kot 3,5 mm debeline.

— En vijak (4,0 mm x več kot 25 mm) – za usidranje polnilnika.

— Orodje – za privijanje vijakov

1. Fiksirajte vijaka za obešanje na steno.
2. Polnilnik obesite na steno s kavljem na zadnji strani.

► **SI.5**

3. Polnilnik pritrdite tako, da privijete sidrni vijak na vrhu polnilnika.









► **SI.6**







PARALAJMËRIM

Kjo pajisje mund të përdoret nga fëmijë të moshës 8 vjeçare e lart dhe persona me aftësi të kufizuara fizike, shqisore ose mendore, ose që u mungon përvoja dhe njohuria, nëse janë nën mbikëqyrje apo kanë marrë udhëzime në lidhje me përdorimin e sigurt të pajisjes dhe kuptimin e rreziqeve të mundshme. Fëmijët nuk duhet të luajnë me pajisjen. Pastrimi dhe mirëmbajtja nga përdoruesi nuk duhet të kryhet nga fëmijë pa mbikëqyrje.

Simbolet

Pjesët në vazhdim tregojnë simbolet që mund të përdoren për pajisjen. Sigurohuni që merrni vesh kuptimin e tyre përpara përdorimit.

	Vetëm për përdorim të brendshëm.
	Lexoni manualin e përdorimit.
	IZOLIM I DYFISHTË
	Mos bëni qark të shkurtër me baterinë.
	Mos e ekspozoni kutinë e baterisë në ujë ose shi.
	Mos e shkatërroni baterinë me zjarr.
	Gjithmonë riciklojeni baterinë.
	Vetëm për vendet e BE-së Mos i hidhni pajisjet elektrike ose paketën e baterisë së bashku me mbeturinat e shtëpisë! Në përputhje me Direktivën Evropiane për mbetjet nga pajisjet elektrike dhe elektronike, për bateritë dhe akumulatorët dhe mbetjet nga bateritë dhe akumulatorët dhe implementimin e tyre në përputhje me legjislacionin kombëtar, pajisjet elektrike, bateritë dhe paketën(at) e baterisë që kanë arritur fundin e jetëgjatësisë së tyre duhet të mbliiden veçmas dhe të dorëzohen në një objekt riciklimi që nuk dëmton mjedisin.

	Gati për karikim.
	Vonesë në karikim (bateria po ftohet, bateri tepër e ftohtë, ose në pritje për karikimin).
	Po karikohet (0 - 80 %).
	Karikimi (80 - 100 %).
	Karikimi përfundoi.
	Duke karikuar (anomali në ftohje).
	Bateri me defekt.

► Fig.1

KUJDES

- RUAJINI KËTO UDHËZIME** – Ky manual përmban udhëzime të rëndësishme sigurie dhe përdorimi për karikuesin e baterisë.
- Përpara se ta përdorni karikuesin e baterisë, lexoni të gjitha udhëzimet dhe shënimet e masave parandaluese të (1) karikuesit të baterisë, (2) bateria dhe (3) produkti që përdor baterinë.
- KUJDES** – Për të reduktuar rrezikun e lëndimit, karikoni vetëm bateritë e rikarikueshme të Makita. Llojet e tjera të baterive mund të shpërthejnë duke shkaktuar lëndim personal dhe dëme.
- Bateritë e parikarikueshme nuk mund të rikohet me këtë karikues baterish.**
- Përdorni një burim energjie me tensionin e specifikuar në pllakëzën udhëzuese të karikuesit.
- Mos e karikoni kutinë e baterisë në prani të lëngjeve ose gazeve të djegshme.
- Mos e ekspozoni karikuesin në shi, borë ose kushte me lagështirë.
- Asnjëherë mos e mbani karikuesin nga kordoni ose ta tërhiqni për ta hequr nga priza.
- Pas karikimit ose përpara se të përpiqeni të kryeni mirëmbajtje apo pastrim, hiqni karikuesin nga burimi i energjisë. Kur e shkëputni karikuesin, tërhiqeni nga spina dhe jo nga kordoni.
- Sigurohuni që kordoni të ndodhet aty ku nuk mund të shkelet, ku nuk mund të pengoheni apo ndryshe të mos u nënshtrohet dëmtimeve apo tensioneve.
- Mos e përdorni karikuesin me kordon apo spinë të dëmtuar. Nëse kordoni ose spina janë të dëmtuara, kërkoni qendrës së shërbimit të Makita ta zëvendësojë atë për të shmangur rreziqet.
- Mos e përdorni apo çmontoni karikuesin nëse ka marrë goditje të fortë, është rrëzuar ose ndryshe është dëmtuar në ndonjë mënyrë; çojeni në një teknik i kualifikuar i shërbimit. Përdorimi ose rimontimi i pasaktë mund të rezultojë në rrezik goditjeje elektrike ose zjarr.
- Mos e karikoni kutinë e baterisë kur temperatura e dhomës është NËN 10°C (50°F) ose MBI 40°C (104°F). Në temperaturë të ftohtë, karikimi mund të mos fillojë.
- Mos u përpiqni të përdorni një transformator me faza, një gjenerator me motor ose prizë me energji DC.
- Mos lejoni që diçka të mbulojë ose blloktojë grilat e ajrosjes së karikuesit.
- Mos e futni ose hiqni kabllon dhe mos e futni ose hiqni baterinë me duar të lagura.
- Mos përdorni kurrë benzinë, benzol, hollues, alkool dhe lëndë të ngjashme për pastrimin e karikuesit. Mund të shkaktoni çngjyrosje, deformime ose krisje.

Karikimi

- Futni karikuesin e baterisë në burimin e duhur të tensionit AC. Dritat e karikimit do të pulsojnë ngadalë në mënyrë të përsëritur në ngjyrë të gjelbër.
 - Futni kutinë e baterisë në karikues derisa të ndalojë rregullimin në udhëzuesin e karikuesit.
- **Fig.2**
- Kapaku i terminalit të karikuesit mund të hapet me futjen dhe mund të mbyllet me nxjerrjen e kutisë së baterisë.
- Kur futet kutia e baterisë, ngjyra e dritës së karikimit do të ndryshojë nga e gjelbër në blu dhe do të fillojë karikimi. Drita pulsuese e shpejtë ngjyrë blu tregon gjendje të karikuar në 0–80 % dhe drita karikuese blu do ta mbajë dritën të ndezur të qëndrueshme për të treguar 80–100 %. Treguesi 80 % i përmendur më lart është vlerë e përafërt. Treguesi mund të ndryshojë sipas temperaturës së baterisë ose gjendjes së baterisë.
 - Me përfundimin e karikimit, drita e karikimit do të ndryshojë nga blu në të gjelbër dhe bie tingulli i melodisë ose i alarmit (një sinjal i gjatë) për të treguar përfundimin e karikimit.
 - Pas karikimit, hiqni kutinë e baterisë nga karikuesi dhe shkëputni karikuesin nga rryma.

SHËNIM: Koha e karikimit varion sipas temperaturës (10°C (50°F)–40°C (104°F)) në të cilën rikohet bateria dhe nga gjendja e kutisë së baterisë, si p.sh. një kuti baterie që është e re ose që nuk është përdorur për një kohë të gjatë.

Tensioni	Numri i qelizave	Kuti baterie me jone litiumi	Kapaciteti (Ah) sipas IEC61960	Koha e karikimit (minuta)
40 V (maks.)	10	BL4020	2	30
40 V (maks.)	10	BL4025	2,5	38
40 V (maks.)	10	BL4040	4	67
40 V (maks.)	20	BL4050F	5	85

VINI RE: Karikuesi i baterisë është për karikimin e kutive të baterisë Makita. Asnjëherë mos e përdorni për qëllime të tjera ose për bateri nga prodhues të tjerë.

SHËNIM: Nëse drita e karikimit pulson ngadalë në ngjyrë blu, karikimi nuk mund të fillojë për shkak të gjendjes së kutisë së baterisë si më poshtë:

- Kutia e baterisë nga vegla e sapopërdorur ose kutia e baterisë që është lënë në një vend të ekspozuar ndaj dritës së drejtpërdrejtë të diellit për një kohë të gjatë.
- Kutia e baterisë që është lënë për një kohë të gjatë në një vend të ekspozuar ndaj ajrit të ftohtë.

SHËNIM: Kur kutia e baterisë është tepër e nxehtë, karikimi nuk fillon derisa temperatura e kutisë së baterisë të arrijë gradën në të cilën është i mundur karikimi.

SHËNIM: Nëse drita e karikimit ndryshon në të kuqe, karikimi nuk mund të kryhet. Termialet në karikues ose kutinë e baterisë janë bllokuar me pluhur ose kutia e baterisë është konsumuar ose dëmtuar.

Ndryshimi i melodisë pas përfundimit të karikimit

1. Futja e kutisë së baterisë në karikues nxjerr tingullin e fundit të paravendosur të melodisë të përfundimit të karikimit.
2. Heqja dhe rifutja e tij brenda pesë sekondave pas këtij veprimi bën që tingulli i melodisë të ndryshojë.
3. Sa herë që e fusni dhe e nxirrni brenda pesë sekondave pas kësaj, ndryshon rendi i tingullit të melodisë.
4. Kur del tingulli i dëshiruar i melodisë, lëreni kutinë e baterisë të futur dhe do të fillojë karikimi. Kur zgjidhet një regjim "tingulli i shkurtër", nuk dalin sinjalet e përfundimit të karikimit. (Regjimi i heshtur)
5. Me përfundimin e karikimit, drita e karikimit do të ndihet në të gjelbër dhe bie tingulli i melodisë ose i alarmit (një sinjal i gjatë) i paravendosur në futjen e kutisë së baterisë për të treguar përfundimin e karikimit. (Në regjimin e zgjedhur të heshtjes, nuk dalin tinguj.)
6. Tingulli i paravendosur i melodisë ruhet edhe kur karikuesi shkëputet.

Sistemi i ftohjes

Ky karikues është i pajisur me një ventilator ftohjeje për bateritë e nxehtura për t'i dhënë mundësinë baterisë të arrijë performancën e vet. Zhurma e ajrit që dëgjoni kur del gjatë ftohjes, nuk do të thotë se ka probleme me karikuesin.

Drita blu dhe e kuqe do të pulsojë në mënyrë të alternuar për të paralajmëruar rastet e mëposhtme.

- Probleme me ventilatorin e ftohjes
- Ftohje e pamjaftueshme e baterisë, si p.sh. nga bllokimi me pluhur

Bateria mund të karikohet pavarësisht dritës së alternuar blu dhe të kuqe. Por koha e karikimit do të jetë më e gjatë se zakonisht në këtë rast. Kontrolloni zhurmën e ventilatorit të ftohjes, vrimën në karikues dhe bateri, që ndonjëherë mund të bllokohet me pluhur.

Mbajeni vrimën gjithmonë të pastër në karikues dhe bateri për ftohje.

► **Fig.3:** 1. Vrima e daljes 2. Vrima e hyrjes

SHËNIM: Sistemi i ftohjes është në rregull megjithëse nuk del zhurmë nga ventilatori i ftohjes, nëse drita blu dhe e kuqe nuk pulson.

SHËNIM: Produktet duhet të dërgohen për riparim ose mirëmbajtje, nëse drita blu dhe e kuqe pulson në mënyrë të alternuar shumë shpesh.

Kllapa e murit

▲PARALAJMËRIM: Sigurohuni që të përdorni dy vida për varjen e karikuesit mbi mur, dhe vareni karikuesin në mur me një vidë tjetër. Përndryshe, karikuesi mund të bjerë dhe të shkaktojë lëndim të rëndë.

▲PARALAJMËRIM: Gjithmonë sigurohuni që karikuesi është i shkëputur dhe bateria është hequr nga karikuesi përpara se të kryeni punë montimi në mur.

▲PARALAJMËRIM: Ndiqni hapat e udhëzuara në këtë manual dhe përfundojeni të gjithë procedurën njëherësh. Karikuesi mund të bjerë dhe të shkaktojë lëndim ose dëmtim nëse ndaloni punën në mes.

▲PARALAJMËRIM: Kontrolloni shtrëngimin e vidave rregullisht. Përndryshe, karikuesi mund të bjerë për shkak të vidave të liruara.

▲PARALAJMËRIM: Pastroni pjesët e terminaleve të karikuesit rregullisht me një kompresor me ajër etj.

▲KUJDES: Zgjidhni me kujdes një mur të qëndrueshëm për montimin e karikuesit. Sigurohuni që të mos ketë pengesa ndaj punës së montimit ose përdorimit të karikimit. Pesha bruto e karikuesit dhe e baterisë arrin rreth 2,2 kg (4,9 lbs). Siguroni përforsim të mjaftueshëm për murin, nëse është e nevojshme.

▲KUJDES: Tregoni kujdes të mos rrëzoni kutinë e baterisë kur futni ose hiqni baterinë nga karikuesi i montuar në mur. Mbajeni kutinë e baterisë fort dhe mbani një pozicion të qëndrueshëm.

Mund ta montoni karikuesin në mur. Lini hapësirë boshe rreth karikuesit siç tregohet në figurë.

► Fig.4

SHËNIM: Gjërat që duhet të përgatitsi:

— Dy vida - varja e karikuesit

Madhësia e vidës: 4,0 mm x më shumë se 20 mm.

Madhësia e kokës së vidës: Më pak se 9,0 mm dhe më pak se 3,5 mm trashësi.

— Një vidë (4,0 mm x më shumë se 25 mm) - për varjen e karikuesit.

— Veglat - për shtrëngimin e vidave

1. Fiksoni dy vida për varjen në mur.
2. Vareni karikuesin në mur duke përdorur grepin prapa.

► Fig.5

3. Fiksojeni karikuesin duke shtrënguar një vidë varjeje sipër karikuesit.

► Fig.6

ПРЕДУПРЕЖДЕНИЕ

Този уред може да се използва от деца на възраст от 8 или повече години и от хора с намалени физически, сетивни или умствени възможности, или без опит и знания, ако те са под надзор или са били обучени относно безопасното използване на уреда и разбират възможните опасности. Децата не трябва да си играят с уреда. Почистването и техническото обслужване от потребителя не трябва да се извършват от деца без надзор.

СИМВОЛИ







По-долу са описани символите, които може да се използват за тази машина. Задължително е да се запознаете с техните значения, преди да пристъпите към работа.

	Само за употреба на закрито.
	Прочетете ръководството за експлоатация.
	ДВОЙНА ИЗОЛАЦИЯ
	Не свързвайте батерията на късо.
	Не излагайте батерията на вода или дъжд.
	Не унищожавайте батерията с огън.
	Винаги рециклирайте батериите.



Само за страни от ЕС
Не изхвърляйте електрооборудване или акумулаторни батерии с битовите отпадъци! При спазване на Европейската директива относно отпадъците от електрическо и електронно оборудване и директивата относно батерии и акумулатори и отпадъци от батерии и акумулатори и приложението им съгласно националното законодателство, бракуваното електрическо оборудване и батерии и пакет(и) батерии трябва да се събират отделно и да се връщат в места за рециклиране, съобразени с изискванията за опазване на околната среда.

► Фиг.1

	Готово за зареждане.
	Отлагане на зареждането (охлаждане на батерията, твърде студена батерия или изчакване на зареждането).
	Зареждане (0 - 80 %).
	Зареждане (80 - 100 %).
	Зареждането е приключило.
	Зареждане (неизправност при охлаждането).
	Дефектна батерия.

ВНИМАНИЕ

1. **ЗАПАЗЕТЕ НАСТОЯЩИТЕ ИНСТРУКЦИИ** – Това ръководство съдържа важни инструкции за безопасност и работа със зарядното устройство за батерии.
2. Преди да използвате зарядното устройство за батерии, прочетете всички инструкции и предупредителни маркировки на (1) зарядното устройство за батериите, (2) батерията и (3) използващия батериите продукт.
3. **ВНИМАНИЕ** – За да намалите риска от нараняване, използвайте само акумулаторни батерии на Makita. Други типове батерии може да се пръснат, което може да доведе до нараняване и повреда.
4. Батерии за еднократна употреба не могат да се зареждат с това зарядно устройство за батерии.
5. Използвайте електрозахранване с напрежение, посочено на фабричната табелка на зарядното устройство.
6. Не зареждайте акумулаторни батерии в близост до запалими течности или газове.
7. Не излагайте зарядното устройство на дъжд, сняг или мокри условия.
8. Не пренасяйте зарядното устройство, хванато за кабела, и не го дърпайте, за да го извадите от контакта.
9. Изключете зарядното устройство от електрозахранването след приключване на зареждането или преди да предприемете поддръжка или почистване. Когато изключите зарядното устройство, издърпвайте щепсела вместо кабела.
10. Уверете се, че кабелът е така разположен, че няма да бъде настъпван, да причини сплъване или по друг начин да бъде подложен на повреда или напрежение.
11. Не включвайте зарядното устройство, ако кабелът или щепселът са повредени. Ако кабелът или щепселът са повредени, обърнете се към упълномощен сервизен център на Makita да го замени, за да се избегне възникването на опасност.
12. Не използвайте и не разглобявайте зарядното устройство, ако е било ударено силно, изпуснато или повредено по друг начин; отнесете го на квалифициран сервизен техник. Неправилната употреба или повторното сглобяване може да доведат до опасност от електрически удар или пожар.
13. Не зареждайте акумулаторна батерия, когато стайната температура е ПОД 10°C (50°F) или НАД 40°C (104°F). Зареждането може да не започне при ниска температура.
14. Не се опитвайте да използвате повишаващ трансформатор, електрогенератор или постояннотоков контакт.
15. Не позволявайте вентилационните отвори на зарядното устройство да бъдат покрити или запушвани.
16. Не включвайте и не изключвайте кабела и не поставяйте и изваждайте батерията с мокри ръце.
17. Не използвайте бензин, бензол, разреждител, спирт и други подобни, за да почиствате зарядното устройство. Това може да причини обезцветяване, деформация или пукнатини.

Зареждане

1. Включете зарядното устройство за батерии в подходящ източник на променлив ток. Индикаторите за зареждане постоянно ще примигват бавно в зелено.
 2. Пъхнете акумулаторната батерия в зарядното устройство докрай, като използвате водача на зарядното устройство.
- **Фиг.2**
- Капакът на изводите на зарядното устройство може да се отвори с поставянето и да се затвори с изваждането на акумулаторната батерия.
3. Когато акумулаторната батерия е поставена, индикаторът за зареждане ще промени цвета си от зелен на син и зареждането ще започне. Примигващият бързо син индикатор показва състояние на заряд между 0–80 %, а постоянно светещ син индикатор за зареждане показва 80–100 %. Посочената по-горе индикация 80 % е приблизителна стойност. Индикацията може да е различна в зависимост от температурата или състоянието на батерията.
 4. С приключването на зареждането индикаторът за зареждането ще се промени от син на зелен и ще се възпроизведе мелодичен звук или зумер (дълъг звуков сигнал), за да извести приключването на зареждането.
 5. След зареждане извадете акумулаторната батерия от зарядното устройство и изключете кабела на му.

ЗАБЕЛЕЖКА: Времето за зареждане варира според температурата (10°C (50°F)–40°C (104°F)), при която се зарежда акумулаторната батерия, и състоянието на акумулаторната батерия, например, нова акумулаторна батерия или такава, която не е била използвана продължително време.

Напрежение	Брой клетки	Литиево-йонна акумулаторна батерия	Капацитет (Ah) съгласно IEC61960	Време за зареждане (минути)
40 V (макс.)	10	BL4020	2	30
40 V (макс.)	10	BL4025	2,5	38
40 V (макс.)	10	BL4040	4	67
40 V (макс.)	20	BL4050F	5	85

БЕЛЕЖКА: Зарядното устройство за батерии е предназначено за зареждане на акумулаторни батерии на Makita. Никога не го използвайте за други цели или за батерии на други производители.

ЗАБЕЛЕЖКА: Ако индикаторът за зареждане мига бавно в синьо, зареждането не може да започне поради някое от състоянията на акумулаторната батерия, изброени по-долу:

- Акумулаторна батерия от току-що работил инструмент или акумулаторна батерия, която е била оставена за дълъг период на място, изложено на пряка слънчева светлина.
- Акумулаторна батерия, която е била оставена за дълъг период на място, изложено на студен въздух.

ЗАБЕЛЕЖКА: Ако акумулаторната батерия е твърде гореща, зареждането няма да започне, докато температурата на акумулаторната батерия не достигне състояние, при което зареждането е възможно.

ЗАБЕЛЕЖКА: Ако индикаторът за зареждане промени цвета си в червен, зареждането не е възможно. Изводите на зарядното устройство или на акумулаторната батерия са запушени с прах или акумулаторната батерия е износена или повредена.

Смяна на мелодията при приключване на зареждането

1. При поставяне на акумулаторната батерия в зарядното устройство се възпроизвежда последният предварително зададен кратък мелодичен звук за приключило зареждане.
2. При изваждането и повторното ѝ поставяне в рамките на пет секунди след това действие мелодичният звук се променя.
3. При всяко нейно изваждане и повторно поставяне в рамките на пет секунди след това мелодичният звук се променя поред.
4. Когато се възпроизведе желаният мелодичен звук, оставете акумулаторната батерия поставена и зареждането ще започне. Когато е избран режим „кратък звуков сигнал“, не се възпроизвеждат сигналите за приключване на зареждането. (Тих режим)
5. С приключването на зареждането индикаторът за зареждане ще светне в зелено и ще се възпроизведе предварително зададеният при поставянето на акумулаторната батерия мелодичен звук или зумер (дълъг звуков сигнал), за да извести приключването на зареждането. (При избран тих режим не се възпроизвежда звук.)
6. Предварително зададеният мелодичен звук остава запааметен, дори ако зарядното устройство е изключено от контакта.

Охлаждаща система

Това зарядно устройство е снабдено с вентилатор за охлаждане на загрялата акумулаторна батерия, за да може тя да постигне пълната си ефективност. Охлаждането на въздуха издава звук, който не означава проблем със зарядното устройство.

Светлинният индикатор мига последователно в синьо и червено, за да предупреди, в следните случаи.

- Проблем с охлаждащия вентилатор
- Батерията не е изстинала напълно, например поради запушване на изходите с прах

Батерията може да бъде заредена въпреки светлинния индикатор, мигащ последователно в синьо и червено. Но в този случай времето за зареждане ще е по-дълго от обикновено. Проверете звука от охлаждащия вентилатор, както и вентилационните отвори на зарядното устройство и на батерията, които понякога се запушват с прах.

Винаги поддържайте чисти вентилационните отвори на зарядното устройство и на батерията, за да може да се охлажда.

► **Фиг.3:** 1. Изходящ вентилационен отвор 2. Отвор за засмукване

ЗАБЕЛЕЖКА: Ако светлинният индикатор за зареждане не мига последователно в синьо и червено, охлаждащата система е наред, въпреки че не се чува звук от охлаждащия вентилатор.

ЗАБЕЛЕЖКА: Продуктите трябва да бъдат изпратени на ремонт или поддръжка, ако светлинният индикатор твърде често мига последователно в синьо и червено.

Монтиране на стенната поставка

▲ ПРЕДУПРЕЖДЕНИЕ: Уверете се, че използвате два винта за окачване на зарядното устройство на стената, и го прикрепете към стената с друг винт. В противен случай зарядното устройство може да падне и това да доведе до сериозно нараняване.

▲ ПРЕДУПРЕЖДЕНИЕ: Винаги проверявайте дали зарядното устройство е изключено от контакта и дали батерията е извадена от зарядното устройство, преди да пристъпите към монтажа на стенната поставка.

▲ ПРЕДУПРЕЖДЕНИЕ: Следвайте стъпките, описани в това ръководство, и завършете всички процедури наведнъж. Зарядното устройство може да падне и да причини нараняване или да нанесе щета, ако прекъснете монтажа на средата.

▲ ПРЕДУПРЕЖДЕНИЕ: Редовно проверявайте дали винтовете са здраво затегнати. В противен случай зарядното устройство може да падне поради разхлабен винт.

▲ ПРЕДУПРЕЖДЕНИЕ: Редовно почиствайте изводите на зарядното устройство с пистолет за издухване на прах или др.

▲ ВНИМАНИЕ: Изберете внимателно стабилна стена, на която ще се монтира зарядното устройство. Уверете се, че нищо не пречи на монтажната работа или на операциите по зареждането. Общото тегло на зарядното устройство и батерията възлиза на около 2,2 кг (4,9 lbs). Осигурете допълнително укрепване на стената, ако е необходимо.

▲ ВНИМАНИЕ: Внимавайте да не изпуснете акумулаторната батерия, когато я поставяте или изваждате от стенно монтираното зарядно устройство. Дръжте здраво акумулаторната батерия и застанете стабилно.

Може да монтирате зарядното устройство на стената. Осигурете подходящо свободно пространство около зарядното устройство, както е показано на фигурата.

► Фиг.4

ЗАБЕЛЕЖКА: Какво трябва да подготвите:

— Два винта – окачване на зарядното устройство

Размер на винтовете: 4,0 мм x повече от 20 мм.

Размер на главата на винтовете: По-малко от \varnothing 9,0 мм и дебелина, по-малка от 3,5 мм.

— Един винт (4,0 мм x повече от 25 мм) - за закрепване на зарядното устройство.

— Инструменти - за затягане на винтовете

1. Закрепете два винта за окачването на стената.
2. Окачете зарядното устройство на стената с помощта на куката на гърба.

► Фиг.5

3. Фиксирайте зарядното устройство, като затегнете закрепващия винт в горната част на зарядното устройство.









► Фиг.6







UPOZORENJE

Ovaj uređaj mogu koristiti djeca u dobi od 8 i više godina i osobe sa smanjenim fizičkim, osjetilnim ili mentalnim sposobnostima ili s nedovoljnim iskustvom i znanjem ako su pod nadzorom ili dobivaju upute za rukovanje bitne za uporabu uređaja na siguran način i razumiju opasnosti koje s time dolaze. Djeci je zabranjeno igranje uređajem. Djeci je zabranjeno čistiti i provoditi korisničko održavanje bez nadzora.

Simboli

U nastavku su prikazani simboli koji se upotrebljavaju za opremu. Prije korištenja provjerite jeste li razumjeli njihovo značenje.

	Samo za upotrebu u zatvorenom prostoru.
	Pročitajte priručnik s uputama.
	DVOSTRUKA IZOLACIJA
	Nemojte kratko spojati bateriju.
	Ne izlažite bateriju vodi ili kiši.
	Ne bacajte bateriju u vatru.
	Uvijek reciklirajte bateriju.
	
	Samo za države EU-a Ne odlažite električnu opremu ili baterije zajedno s komunalnim otpadom! Sukladno europskim direktivama o otpadnoj električnoj i elektroničkoj opremi, baterijama i akumulatorima te otpadnim baterijama i akumulatorima te njihovoj primjeni sukladno nacionalnim zakonima, električna oprema i baterije na kraju vijeka trajanja moraju se zasebno prikupiti i vratiti u ekološki kompatibilno postrojenje za recikliranje.

	Spretno za punjenje.
	Odgodite punjenje (baterija se hladi, prehladna baterija ili čeka punjenje).
	Punjenje (0 – 80 %).
	Punjenje (80 – 100 %).
	Punjenje dovršeno.
	Punjenje (neispravno hlađenje).
	Neispravna baterija.

OPREZ

1. **SPREMITE OVE UPUTE** – u ovom priručniku nalaze se važne sigurnosne upute i upute za rukovanje punjačem za baterije.
2. Prije upotrebe punjača za baterije pročitajte sve upute i oznake upozorenja na (1) punjaču za baterije, (2) bateriji i (3) proizvodu koji koristi bateriju.
3. **OPREZ** – da biste umanjili opasnost od ozljede, puniti samo punjive baterije tvrtke Makita. Druge vrste baterija mogu eksplodirati i uzrokovati ozljede i štetu.
4. Nepunjive baterije ne mogu se puniti ovim punjačem za baterije.
5. Napon izvora napajanja mora odgovarati onom na nazivnoj pločici punjača.
6. Ne puniti baterijski uložak u prisutnosti zapaljivih tekućina ili plinova.
7. Ne izlažite punjač kiši, snijegu ili vlazi.
8. Nikad nemojte nositi punjač držeći ga za kabel i nemojte ga vući za kabel da biste ga isključili iz utičnice.
9. Nakon punjenja ili prije bilo kakvog održavanja ili čišćenja isključite punjač iz izvora napajanja. Pri odspajanju punjača povucite držeći ga za utikač, a ne kabel.
10. Provjerite nalazi li se kabel na mjestu na kojem se po njemu neće gaziti, o njega spoticati te na kojem neće biti izložen oštećenjima ili naprezanjima.
11. Ne upotrebljavajte punjač ako je kabel ili utikač oštećen. Ako je kabel ili utikač oštećen, zatražite od ovlaštenog servisa tvrtke Makita da ga zamijeni kako bi se izbjegla opasnost.
12. Ne rukujte punjačem i ne rastavljajte ga ako je jako udaren, ako je pao ili je na bilo koji drugi način oštećen. Odnosite ga ovlaštenom serviseru. Zbog neispravne uporabe ili rastavljanja može doći do električnog udara ili požara.
13. Ne puniti baterijski uložak kad je sobna temperatura NIŽA OD 10 °C (50 °F) ili VIŠA OD 40 °C (104 °F). Na niskoj temperaturi punjenje možda neće započeti.
14. Nemojte pokušavati upotrebljavati transformator za povećanje ulaznog napona, motorni generator ili istosmjernu utičnicu.
15. Pripazite da nikakvi predmeti ne prekrivaju ili začepljuju ventilacijske otvore punjača.
16. Nemojte uključivati ili isključivati kabel ni umetati ili uklanjati bateriju mokrim rukama.
17. Nikada nemojte upotrebljavati benzin, gorivo, razrjeđivač, alkohol ili slična sredstva za čišćenje punjača. Kao rezultat toga može se izgubiti boja, pojaviti deformacija ili pukotine.

Punjenje

1. Uključite punjač za baterije u ispravn izvor izmjeničnog napona. Žaruljice punjenja uzastopno će i sporo treperiti u zelenoj boji.
 2. Umetnite baterijski uložak u punjač tako da se prilagodi vodilici punjača.
- **SI.2**
- Poklopac priključka punjača može se otvoriti umetanjem i zatvoriti izvlačenjem baterijskog uložka.
3. Nakon umetanja baterijskog uložka boja žaruljice punjenja mijenja boju iz zelene u plavu i punjenje započinje. Plava žaruljica koja brzo treperi ukazuje na napunjenost od 0 do 80 %, dok plava žaruljica punjenja koja neprekidno svijetli ukazuje na napunjenost od 80 do 100 %. Prethodno spomenuta indikacija napunjenosti od 80 % približna je vrijednost. Indikacija napunjenosti može se razlikovati ovisno o temperaturi ili stanju baterije.
 4. Nakon završetka punjenja žaruljica punjenja promijenit će se iz plave u zelenu i oglasit će se melodija ili zvono (dugi zvučni signal) koji ukazuju na dovršetak punjenja.
 5. Nakon punjenja izvadite baterijski uložak iz punjača i isključite punjač iz struje.

NAPOMENA: Vrijeme punjenja ovisi o temperaturi (10 °C (50 °F) – 40 °C (104 °F)) na kojoj se puni baterijski uložak i stanju baterijskog uložka, npr. je li baterijski uložak nov ili možda dulje vrijeme nije korišten.

Napon	Broj ćelija	Litij-ionski baterijski uložak	Kapacitet (Ah) u skladu s normom IEC61960	Vrijeme punjenja (u minutama)
40 V (maks.)	10	BL4020	2	30
40 V (maks.)	10	BL4025	2,5	38
40 V (maks.)	10	BL4040	4	67
40 V (maks.)	20	BL4050F	5	85

NAPOMENA: Punjač za baterije namijenjen je za punjenje baterijskog uložka tvrtke Makita. Nikako ga nemojte upotrebljavati u druge svrhe ili za punjenje baterija drugih proizvođača.

NAPOMENA: Ako žaruljica punjenja sporo treperi u plavoj boji, punjenje možda neće započeti zbog stanja baterijskog uložka kao u nastavku:

- Baterijski uložak iz alata koji je upravo korišten ili baterijski uložak koji je dulje vrijeme ostavljen na mjestu izloženom izravnom sunčevom svjetlu.
- Baterijski uložak koji je dulje vrijeme ostavljen na mjestu izloženom hladnom zraku.

NAPOMENA: Ako je baterijski uložak prevruć, punjenje neće započeti dok temperatura baterijskog uložka ne dosegne stupanj pri kojem je punjenje moguće.

NAPOMENA: Ako se boja žaruljice punjenja promijeni u crvenu, punjenje nije moguće. Priklučci na punjaču ili baterijskom uložku prekriveni su prašinom ili je baterijski uložak istrošen ili oštećen.

Melodija koja se mijenja nakon dovršetka punjenja

1. Umetanjem baterijskog uložka u punjač oglasit će se zadnja unaprijed postavljena kratka melodija dovršetka punjenja.
2. Uklanjanjem i njegovim ponovnim umetanjem unutar pet sekundi nakon te radnje promijenit će se melodija.
3. Svakim uklanjanjem i ponovnim umetanjem unutar pet sekundi nakon toga, melodija će se mijenjati po redu.
4. Kada se oglasi željena melodija, ostavite baterijski uložak umetnutim i punjenje će započeti. Kada odaberete način „kratkog zvučnog signala“, neće se oglasiti signali dovršetka punjenja. (Tih način)
5. Nakon završetka punjenja žaruljica punjenja svijetlit će u zelenoj boji i oglasit će se melodija koja je unaprijed postavljena pri umetanju baterijskog uložka ili zvono (dugi zvučni signal) kako bi ukazali na dovršetak punjenja. (U odabranom tihom načinu nema zvuka.)
6. Unaprijed postavljena melodija ostaje pohranjena čak i kada je punjač isključen.

Sustav hlađenja

Ovaj je punjač opremljen ventilatorom za hlađenje grijane baterije kako bi se omogućilo da baterija ostvari najbolju izvedbu. Tijekom hlađenja čuje se zvuk zraka za hlađenje, što znači da nema problema s punjačem.

Plavo i crveno svjetlo naizmjenično će treperiti kao upozorenje u sljedećim slučajevima.

- Problem s ventilatorom za hlađenje
- Nedovoljno hlađenje baterije, npr. jer je prekrivena prašinom

Baterija se može puniti unatoč naizmjeničnom plavom i crvenom svjetlu. No vrijeme punjenja u tom slučaju može biti dulje nego obično. Provjerite zvuk ventilatora za hlađenje, otvor za prozračivanje na punjaču i bateriji, koji se ponekad može začepiti zbog prašine.

Uvijek održavajte otvor za prozračivanje na punjaču i bateriji čistim radi hlađenja.

► **SI.3:** 1. Ispušni otvor 2. Ulazni otvor

NAPOMENA: Sustav hlađenja u funkciji je i ako se ne čuje zvuk ventilatora hlađenja ako plavo i crveno svjetlo ne trepere.

NAPOMENA: Proizvode je potrebno poslati na popravak ili održavanje ako plavo i crveno svjetlo često trepere naizmjenično.

Postavljanje na zid

⚠ UPOZORENJE: Obavezno upotrijebite dva vijka za vješanje punjača na zid i učvrstite punjač na zid s pomoću još jednog vijka. U suprotnom bi punjač mogao pasti i uzrokovati ozljede.

⚠ UPOZORENJE: Prije postavljanja na zid pazite da je punjač isključen i da je baterija uklonjena iz punjača.

⚠ UPOZORENJE: Slijedite korake navedene u ovom vodiču i obavite cijeli postupak do kraja. Punjač može pasti i uzrokovati ozljede ako zaustavite postupak na pola.

⚠ UPOZORENJE: Redovito provjeravajte jesu li vijci pričvršćeni. U suprotnom bi punjač mogao pasti zbog nepričvršćenog vijka.

⚠ UPOZORENJE: Redovito čistite priključke na punjaču s pomoću čistača s komprimiranim zrakom itd.

⚠ OPREZ: Pažljivo odaberite stabilan zid za postavljanje punjača. Pazite da ništa ne ometa postavljanje ili punjenje. Bruto masa punjača i baterije iznosi približno 2,2 kg (4,9 lbs). Prema potrebi osigurajte dovoljno pojačanje zidova.

⚠ OPREZ: Pazite da vam baterijski uložak ne padne prilikom umetanja baterije ili njenog vađenja iz punjača postavljenog na zid. Čvrsti držite baterijski uložak i stanite u stabilan položaj.

Možete postaviti punjač na zid. Ostavite razmak oko punjača kako je prikazano na slici.

► SI.4

NAPOMENA: Stvari koje trebate pripremiti:

— Dva vijka – vješanje punjača

Veličina vijaka: 4,0 mm x više od 20 mm.

Veličina glave vijaka: Manje od $\varnothing 9,0$ mm i manje od 3,5 mm debljine.

— Jedan vijak (4,0 mm x više od 25 mm) – za pričvršćivanje punjača.

— Alati – za zatezanje vijaka

1. Namjestite dva vijka za vješanje na zid.
2. Objesite punjač na zid koristeći se kukom na stražnjem dijelu.

► SI.5

3. Učvrstite punjač zatezanjem vijka za pričvršćivanje na gornjem dijelu punjača.

► SI.6

ПРЕДУПРЕДУВАЊЕ

Овој уред може да се користи од страна на деца на возраст од 8 години или постари, и лица со намалени физички, сетилни или ментални капацитети, или без доволно искуство и познавање ако се под надзор или им се даваат упатства за користење на уредот на безбеден начин и ги разбираат вклучените ризици. Децата не смеат да си играат со уредот. Чистењето и одржувањето од корисникот не смеат да се вршат од страна на деца без надзор.

Симболи

Долунаведените ги прикажуваат симболите што може да се користат кај опремата. Пред употребата, проверете дали го разбирате нивното значење.







	Само за употреба во затворен простор.
	Прочитајте го упатството за користење.
	ДВОЈНА ИЗОЛАЦИЈА
	Не пресопувајте ја батеријата.
	Не изложувајте ја батеријата на вода или дожд.
	Не уништувајте ја батеријата во оган.
	Секогаш рециклирајте ја батеријата.



Li-ion

Само за земјите на ЕУ
Не фрлајте ја електричната опрема или батеријата заедно со домашниот отпад!
Земајќи ги предвид европските директиви за отпадна електрична и електронска опрема и за батерии, акумулатори и отпадни батерии и акумулатори и нивното спроведување во согласност со националните закони, електричната опрема и батериите на крајот на нивниот работен век мора да се собираат одделно и да се вратат во еколошки објект за рециклирање.

► Сл.1

	Подготвено за полнење.
	Одложи полнење (ладење на батеријата, преладна батерија или се чека да се наполни).
	Полнење (0 - 80 %).
	Полнење (80 - 100 %).
	Полнењето заврши.
	Полнење (аномалија во ладењето).
	Дефектна батерија.

ВНИМАНИЕ

1. **ЧУВАЈТЕ ГИ ОБИЕ УПАТСТВА** – Овој прирачник содржи важни упатства за безбедноста и ракувањето за полначот на батери.
2. Пред користење на полначот на батери, прочитајте ги сите упатства и ознаки за претпазливост на (1) полначот за батеријата, (2) батеријата и (3) производителот што ја користи батеријата.
3. **ВНИМАНИЕ** – За да се намали ризикот од повреда, полнете само батериите што се полнат од марката Makita. Другите типови батериите може да пукнат предизвикувајќи телесна повреда или штета.
4. Батериите што не се полнат не може да се полнат со овој полнач.
5. Користете извор на енергија со напонот што е назначен на плочката со спецификации на полначот.
6. Не користете ја касетата за батеријата во присуство на запаливи течности или гасови.
7. Не изложувајте го полначот на дожд, снег или влажни услови.
8. Никогаш не носете го полначот држејќи го за кабелот и не влечете го за да го откачите од приклучокот.
9. По полнењето или пред одржување или чистење на полначот, исклучете го изворот на енергија. При исклучување на полначот, влечете за приклучокот, а не за кабелот.
10. Проверете дали кабелот се наоѓа на место каде што нема да се нагазува, прескокнува или на друг начин да биде подложен на оштетување или нагмечување.
11. Не ракувајте со полначот ако е оштетен кабелот или приклучокот. Ако е оштетен кабелот или приклучокот, побарајте овластен сервисен центар на Makita да го замени за да избегнете несреќа.
12. Не користете го и не расклопувајте го полначот ако бил удрен силно, паднал или е оштетен на друг начин. Однесете го кај квалификуван сервисер. Неправилната употреба или повторното склопување може да резултира со електричен удар или пожар.
13. Не полнете ја касетата за батерија кога собната температура е ПОД 10 °C (50 °F) или НАД 40 °C (104 °F). На ладна температура, полнењето може да не започне.
14. Не обидувајте се да користите трансформатор, моторен генератор или приклучок за еднонасочна струја.
15. Не дозволувајте ништо да ги покрие или да ги заглави отворите на полначот.
16. Не приклучувајте го и исклучувајте го кабелот и не вметнувајте ја и вадете ја батеријата со влажни раце.
17. Никогаш не користете бензин, разредувач, алкохол и слично за чистење на полначот. Тие средства ја вадат бојата и може да предизвикаат деформации или пукнатини.

Полнење

1. Приклучете го полначот за батери во соодветен извор на двонасочна струја. Светлата за полнење бавно ќе трепкаат со зелена боја повеќепати.
2. Вметнете ја касетата за батерија во полначот додека не сопне и приспособете ја на водилката на полначот.
► **Сл.2**
Капакот на терминалите на полначот може да се отвори со вметнување на касетата за батерија и да се затвори со нејзино извлекување.
3. Кога ќе ја вметнете касетата за батерија, бојата на светлото за полнење ќе се промени од зелена на сина и полнењето ќе започне. Синото светло што трепка брзо укажува на наполната состојба во 0–80 %, а синото светло за полнење што ќе продолжи да свети стабилно укажува 80–100 %. Индикацијата за 80 % спомената погоре означува приближна вредност. Индикацијата може да се разликува според температурата или состојбата на батеријата.
4. Кога полнењето ќе заврши, светлото за полнење ќе се промени од сино во зелено, а звукот на мелодија или звукот на аларм (долг звучен сигнал) излегува за да извести за завршувањето на полнењето.
5. По полнењето, отстранете ја касетата за батеријата од полначот и исклучете го полначот од напојување.

НАПОМЕНА: Времето на полнење се разликува според температурата (10 °C (50 °F) – 40 °C (104 °F)) и условите при коишто се полни касетата за батерија, како на пример, нова касета за батерија или батерија што не е користена подолго време.

Волтажа	Број на ќелии	Литиум-јонска касета за батерија	Капацитет (Ah) согласно IEC61960	Време на полнење (минути)
40 V (макс.)	10	BL4020	2	30
40 V (макс.)	10	BL4025	2,5	38
40 V (макс.)	10	BL4040	4	67
40 V (макс.)	20	BL4050F	5	85

ЗАБЕЛЕШКА: Полначот за батерии е за полнење касета за батерија на Makita. Никогаш не користете го за други намени или за батерии од други производители.

НАПОМЕНА: Ако светлото за полнење трепка полека во сина боја, полнењето не може да започне поради состојбата на касетата за батерија прикажана подолу:

- Касета за батерија од тукушто ракуван алат или што била изложена на директна сончева светлина долго време.
- Касета за батерија што била изложена на ладен воздух долго време.

НАПОМЕНА: Кога касетата за батерија е премногу жешка, полнењето не започнува сè додека температурата на касетата за батерија не постигне степен на кој е можно полнење.

НАПОМЕНА: Ако светлото за полнење се промени во црвена боја, полнењето не е можно. Терминалите на полначот или касетата за батерија се затнати со прашина или касетата за батерија е изабена или оштетена.

Менување на мелодијата по завршувањето на полнењето

1. Вметнувањето на касетата за батерија во полначот го изведува последниот однапред поставен звук на мелодијата од завршеното полнење.
2. Нејзиното вадење и повторното вметнување во рок од пет секунди по ова дејство предизвикува промена на звукот на мелодијата.
3. Секој пат откако ќе се извади и повторно ќе се вметне во рок од други пет секунди по ова, звукот на мелодијата се менува по ред.
4. Кога ќе излезе саканиот звук на мелодијата, оставете ја касетата за батерија вметната и полнењето ќе започне. Кога ќе се избере режимот „краток звучен сигнал“, не излегуваат никакви сигнали за завршено полнење. (Тивок режим)
5. Кога полнењето ќе заврши, светлото за полнење ќе засвети зелено, а претходно поставениот звук на мелодија при вметнувањето на касетата за батерија или звукот на аларм (долг звучен сигнал) излегува за да извести за завршувањето на полнењето. (Во избран тивок режим не излегува никаков звук.)
6. Претходно поставениот звук на мелодија останува зачуван, дури и кога полначот е исклучен.

Систем за ладење

Овој полнач е опремен со вентилатор за ладење на загреаната батерија за да се овозможи батеријата да ги докаже своите перформанси. За време на ладењето излегува звук на воздух за ладење, што значи дека нема проблем со полначот.

Синото и црвеното светло ќе трепкаат наизменично за предупредување во следниве случаи.

- Проблем со вентилаторот за ладење
- Нецелосно ладење на батеријата, како на пример кога е затната од прав

Батеријата може да се полни и покрај наизменичното сино и црвено светло. Но, времето за полнење во овој случај ќе биде подолго од вообичаеното. Проверете го звукот на вентилаторот за ладење, вентилот на полначот и батеријата што понекогаш може да се затнати од прав.

За ладење, секогаш одржувајте ги чисти вентилот на полначот и батеријата.

- **Сл.3:** 1. Отвор за испуштање воздух 2. Отвор за довод

НАПОМЕНА: Доколку не трепкаат синото и жолтото светло, системот за ладење е во ред иако не излегува никаков звук од вентилаторот за ладење.

НАПОМЕНА: Производителите треба да се испратат на поправка или одржување ако синото и црвеното светло трепкаат наизменично премногу често.

Монтирање на сид

▲ ПРЕДУПРЕДУВАЊЕ: Осигурете се дека користите два шрафа за закачување на полначот на сидот и зацврстете го полначот на сидот со друг шраф. Во спротивно, полначот може да падне и да предизвика сериозна повреда.

▲ ПРЕДУПРЕДУВАЊЕ: Пред да извршите монтирање, секогаш проверете дали полначот е исклучен и дали батеријата е отстранета од полначот.

▲ ПРЕДУПРЕДУВАЊЕ: Следете ги посочените чекори во овој прирачник и завршете ги комплетните постапки одеднаш. Доколку престанете со работа на половина, полначот може да падне и да предизвика повреда или штета.

▲ ПРЕДУПРЕДУВАЊЕ: Редовно проверувајте ја затегнатоста на шрафовите. Во спротивно, полначот може да падне поради лабав шраф.

▲ ПРЕДУПРЕДУВАЊЕ: Редовно чистете ги деловите од терминалот на полначот со чистач на воздухот итн.

▲ ВНИМАНИЕ: За монтирање на полначот, внимателно изберете стабилен сид. Осигурете се дека нема пречки при монтирањето или полнењето. Бруто тежината на полначот и батеријата достигнуваат приближно 2,2 кг (4,9 lbs). Доколку е потребно, обезбедете доволно засилување за сидот.

▲ ВНИМАНИЕ: Внимавајте да не ја испуштите касетата за батеријата кога ќе ја вметнувате или отстранувате батеријата од полначот што е монтиран на сид. Цврсто држете ја касетата за батеријата и одржувајте стабилно држење на телото.

Може да го монтирате полначот на сидот. Оставете празен простор околу полначот, како што е прикажано на сликата.

► Сл.4

НАПОМЕНА: Работи што треба да ги подготвите:

— Два шрафа - закачување на полначот

Големина на полначите : 4,0 мм x повеќе од 20 мм.

Големина на главите на шрафовите : Помалку од $\varnothing 9,0$ мм и помалку од 3,5 мм дебелина.

— Еден шраф (4,0 мм x повеќе од 25 мм) - за затегнување на полначот.

— Алати - за затегнување на шрафовите

1. Фиксирајте два шрафа за закачување на сидот.
2. Закачете го полначот на сидот користејќи ја куката на задната страна.

► Сл.5

3. Фиксирајте го полначот затегнувајќи го шрафот за зацврстување во горниот дел од полначот.

► Сл.6

УПОЗОРЕЊЕ

Деца старија од 8 година, особе са ограниченим физичким, сензорним или менталним способностима, као и особе без искуства и знања могу да користе овај апарат ако су под надзором или су били поучени о безбедној употреби апарата и разумеју потенцијалне опасности у вези са његовом употребом. Деца не смеју да се играју апаратом. Деца не смеју да чисте апарат и да обављају корисничко одржавање без надзора.

Симболи







У наставку су приказани симболи који се односе на опрему. Пре употребе се обавезно упознајте са њиховим значењем.

	Само за употребу у затвореном простору.
	Прочитајте упутство за употребу.
	ДВОСТРУКА ЗАШТИТНА ИЗОЛАЦИЈА
	Немојте да изазивате кратак спој на терминалима батерије.
	Немојте да излажете батерију води или киши.
	Немојте да уништите батерију ватром.
	Увек рециклирајте батерије.



Само за земље ЕУ
Немојте да одлажете електричну опрему или батерију заједно са отпадом из домаћинства! У складу са европским директивама о електричном и електронском отпаду, батеријама и акумулаторима и истрошеним батеријама и акумулаторима и применом ових директива у складу са државним законима, електричну опрему, батерије и њихова паковања на крају радног века неопходно је одвојено прикупити и вратити у еколошки прихватљиво постројење за рециклажу.

► Слика1

	Спремно за пуњење.
	Одложено пуњење (хлађење батерије, превише хладна батерија или чекање на пуњење).
	Пуњење (0 – 80%).
	Пуњење (80 – 100 %).
	Пуњење је завршено.
	Пуњење (неисправно хлађење).
	Неисправна батерија.

ПАЖЊА

1. САЧУВАЈТЕ ОВА УПУТСТВА – овај приручник садржи важна упутства за безбедност и руковање пуњачем за батерије.
2. Пре коришћења пуњача за батерије, прочитајте сва упутства и безбедносне ознаке на (1) пуњачу батерије, (2) батерији и (3) производу који користи батерију.
3. ПАЖЊА – да бисте смањили ризик од повреда, пуните само пуњиве батерије компаније Makita. Друге врсте батерија могу да се распрсну и доведу до телесних повреда и оштећења.
4. Батерије које нису пуњиве не могу да се пуне помоћу овог пуњача.
5. Користите извор напајања чији напон одговара оном на натписној плочици пуњача.
6. Немојте да користите уложак батерије у присуству запаљивих течности или гасова.
7. Немојте да излажете пуњач киши, снегу или влази.
8. Никада не носите пуњач држећи га за кабл и немојте га вући за кабл да бисте га извадили уз утичнице.
9. Након пуњења и пре одржавања или чишћења, искључите пуњач са извора напајања. Када вадите пуњач из утичнице, вуците га за утикач, а не за кабл.
10. Уверите се да сте поставили кабл тако да нико не може да га згази, да се саплете о њега нити да га оштети или оптерети на било којој начин.
11. Немојте да рукујете пуњачем ако су кабл или утикач оштећени. Ако су кабл или утикач оштећени, обратите се овлашћеном сервисном центру компаније Makita ради замене како бисте спречили опасности.
12. Немојте да рукујете пуњачем нити да га растављате ако је претрпео ударац, ако је пао или се на било који начин оштетио. У том случају, обратите се сервисеру. Неправилно коришћење или растављање могу да доведу до струјног удара или пожара.
13. Немојте да пуните уложак батерије ако је собна температура ИСПОД 10°C (50°F) или ИЗНАД 40°C (104°F). Пуњење можда неће почети при хладној температури.
14. Не покушавајте да користите генераторски трансформатор, генератор мотора или утичницу за једносмерну струју.
15. Не дозволите да ишта прекрије или запуши вентилационе отворе пуњача.
16. Немојте да прикључујете или искључујете кабл нити да умећете батерију мокрим рукама.
17. За чишћење пуњача немојте да користите нафту, бензин, разређивач, алкохол и слично. Може доћи до губитка боје, деформације или оштећења.

Пуњење

1. Прикључите пуњач за батерије на одговарајући извор наизменичне струје. Лампице пуњача ће почети да трепере полако зеленом бојом.
 2. Уметните уложак батерије у пуњач док у потпуности не улегне у лежиште.
- **Слика 2**
- Поклопац за терминале на пуњачу може да се отвори приликом уметања уложка батерије или затвори приликом његовог вађења.
3. Када се уметне уложак батерије, лампице пуњача мењају боју из зелене у плаву и тада почиње пуњење. Брзо треперење лампица у плавој боји означава стање напуњености 0–80%, а непрекидно светљење плаве лампице пуњача означава 80–100% напуњености. Наведена индикација од 80% је само приближна вредност. Индикација се може разликовати у зависности од температуре или стања батерије.

НАПОМЕНА: Време пуњења зависи од температуре (10 °C (50 °F)–40 °C (104 °F)) при којој се пуни уложак батерије и од његовог стања, на пример, у зависности од тога да ли се пуни нови уложак батерије или онај који дуго није коришћен.

Напон	Број ћелија	Уложак литијум-јонске батерије	Капацитет (Ah) према IEC61960	Време пуњења (минути)
40 V (макс.)	10	BL4020	2	30
40 V (макс.)	10	BL4025	2,5	38
40 V (макс.)	10	BL4040	4	67
40 V (макс.)	20	BL4050F	5	85

ОБАВЕШТЕЊЕ: Пуњач за батерије је намењен за пуњење уложака батерија компаније Makita. Не користите га у друге сврхе осим пуњења нити за пуњење батерија другог произвођача.

НАПОМЕНА: Ако лампица пуњача трепери споро плавом бојом, пуњење не може да почне због следећег стања уложка батерије:

- Уложак батерије са алата који је управо коришћен или уложак батерије који је остављен на сунчевој светлости током дужег периода.
- Уложак батерије који је дуже време био изложен хладном ваздуху.

НАПОМЕНА: Када је уложак батерије превише загрејан, пуњење не почиње док уложак батерије не достигне температуру на којој је пуњење могуће.

НАПОМЕНА: Ако лампице пуњача пређу у црвену боју, пуњење није могуће. Терминали на пуњачу или уложку батерије су зачепљени прашином или је уложак батерије похабан или оштећен.

Промена мелодије након завршетка пуњења

1. Постављањем уложка батерије у пуњач покреће се последња унапред подешена кратка мелодија за завршетак пуњења.
2. Уклањање и поновно постављање у року од пет секунди након тога узрокује промену звучне мелодије.
3. Сваки пут када уклоните и у року од пет секунди након тога поново поставите уложак батерије, звучна мелодија се мења према редоследу.
4. Када се јави жељена звучна мелодија, оставите уложак батерије постављен и пуњење ће започети. Када се изабере режим кратког звучног сигнала, не чују се сигнали за завршетак пуњења. (Тихи режим)
5. Када се заврши пуњење, лампица пуњача засветли у зеленој боји и чује се звук мелодије подешен приликом постављања уложка батерије или сигнал (дуги звучни сигнал) који означава завршетак пуњења. (Ако је изабран тихи режим, нема звучних обавештења.)
6. Подешена звучна мелодија се чува чак и када је пуњач искључен из напајања.

Систем хлађења

Овај пуњач је опремљен вентилатором за хлађење за загрејане батерије да би се омогућило да батерија оствари пуни учинак. Звук ваздуха хлађења се чује током хлађења, што значи да нема проблема са пуњачем.

Плава и црвена лампица светле наизменично да означе упозорење у следећим случајевима.

- Проблем вентилатора за хлађење
- Недовољно охлађена батерија, као што је батерија зачепљена прашином

Батерија може да се пуни упркос томе што наизменично светле плава и црвена лампица. Међутим, у том случају ће време пуњења бити дуже него што је уобичајено. Проверите звук вентилатора за хлађење, издувну цев на пуњачу и батерији, која понекад може да буде запушена од прашине.

Издувна цев за хлађење на пуњачу и батерији мора увек да буде чиста.

► **Слика3:** 1. Издувни отвор 2. Улазни отвор

НАПОМЕНА: Иако се не чује звук вентилатора за хлађење, систем хлађења је у реду ако плава и црвена лампица не трепере.

НАПОМЕНА: Производи би требало да се пошаљу на поправку или сервис ако се често дешава да плава и црвена лампица трепере наизменично.

Монтажа на зид

▲УПОЗОРЕЊЕ: Обавезно користите два завртња за качење пуњача на зид и причврстите пуњач на зид помоћу другог завртња. У супротном, пуњач може да падне и изазове повреду.

▲УПОЗОРЕЊЕ: Увек проверите да ли је пуњач искључен из напајања и да ли је батерија уклоњена из пуњача пре обављања монтаже на зид.

▲УПОЗОРЕЊЕ: Пратите кораке наведене у овом упутству и довршите све поступке одједном. Пуњач може да падне и изазове повреду или оштећење ако обавите посао половишно.

▲УПОЗОРЕЊЕ: Редовно проверавајте затегнутост вијака. У супротном, пуњач може да падне због олабављених вијака.

▲УПОЗОРЕЊЕ: Редовно чистите делове прикључака на пуњачу помоћу спреја са компримованим ваздухом или сличне опреме.

▲ПАЖЊА: Пажљиво изаберите стабилни зид за монтирање пуњача. Уверите се да нема сметњи за обављање монтаже или пуњења. Бруто тежина пуњача и батерије достиже око 2,2 кг (4,9 фунти). Обезбедите довољно ојачања за зид ако је потребно.

▲ПАЖЊА: Водите рачуна да не испустите уложак батерије када постављате или уклањате батерију из пуњача монтираног на зид. Чврсто држите уложак батерије и држите стабилан положај.

Можете да монтирате пуњач на зид. Ослободите простор око пуњача као што је показано на слици.

► Слика4

НАПОМЕНА: Шта је потребно да припремите:

— Два завртња – качење пуњача

Величина завртња: 4,0 мм x више од 20 мм.

Величина главе завртња: Мање од $\varnothing 9,0$ мм и мање од 3,5 мм дебљине.

— Један завртањ (4,0 мм x више од 25 мм) – за причвршћивање пуњача.

— Алат – за затезање завртања

1. Причврстите два завртња за качење на зид.
2. Окачите пуњач на зид користећи куку на полеђини.

► Слика5

3. Причврстите пуњач затезањем причврсног завртња на врху пуњача.









► Слика6







AVERTIZARE

Acest aparat poate fi utilizat de copiii cu vârsta de cel puțin 8 ani și de persoanele cu capacități fizice, senzoriale sau mentale reduse, sau lipsite de experiență și cunoștințe doar dacă sunt supravegheate sau au fost instruite cu privire la utilizarea aparatului în siguranță și dacă înțeleg pericolele implicate. Copiii nu au voie să folosească acest aparat ca jucărie. Curățarea și întreținerea nu vor fi efectuate de copii nesupravegheați.

Simboluri

Mai jos sunt prezentate simbolurile care pot fi utilizate pentru echipament. Asigurați-vă că înțelegeți sensul acestora înainte de utilizare.

	Numai pentru utilizare în interior.
	Citiți manualul de utilizare.
	IZOLAȚIE DUBLĂ
	Nu scurtcircuitați acumulatorul.
	Nu expuneți acumulatorul la apă sau ploaie.
	Nu distrugeți acumulatorul prin ardere.
	Reciclați întotdeauna acumulatorul.
	Doar pentru țările din cadrul UE Nu aruncați aparatele electrice sau acumulatorii în gunoii menajeri! În conformitate cu Directiva europeană privind deșeurile de echipamente electrice și electronice, bateriile și acumulatorii reziduale și implementarea acestora conform legislației naționale, echipamentele electrice și bateriile și acumulatorii care au ajuns la sfârșitul duratei de viață trebuie colectate separat și reciclate corespunzător în vederea protejării mediului.

	Pregătit pentru încărcare.
	Amânare încărcare (răcire în curs a acumulatorului, acumulatorul este prea rece sau așteaptă să fie încărcat).
	Încărcare (0 – 80 %).
	Încărcare (80 – 100 %).
	Încărcare completă.
	Încărcare (Răcire anormală).
	Acumulator defect.

► Fig.1

ATENȚIE

1. **PĂSTRAȚI ACESTE INSTRUCȚIUNI** - Acest manual conține instrucțiuni importante de siguranță și funcționare pentru încărcătorul acumulatorului.
2. Înainte de a folosi încărcătorul acumulatorului, citiți toate instrucțiunile și atenționările de pe (1) încărcătorul acumulatorului, (2) acumulator și (3) produsul care folosește acumulatorul.
3. **ATENȚIE** - Încărcați numai acumulatori Makita reîncărcabili pentru a reduce riscul de vătămări corporale. Alte tipuri de acumulatori pot exploda producând vătămări corporale și daune.
4. Acumulatorii care nu sunt reîncărcabili nu pot fi încărcăți folosind acest încărcător.
5. Folosiți o sursă de alimentare cu energie la tensiunea specificată pe plăcuța de identificare a încărcătorului.
6. Nu încărcați cartușul acumulatorului în prezența lichidelor sau a gazelor inflamabile.
7. Nu expuneți încărcătorul la ploaie, zăpadă sau condiții de umezeală.
8. Nu transportați niciodată încărcătorul ținând de cablu sau nu smulgeți pentru a-l scoate din suport.
9. După încărcare sau înainte de a efectua activități de întreținere sau curățare, deconectați încărcătorul de la sursa de alimentare cu energie. Ori de câte ori deconectați încărcătorul, trageți mai degrabă de fișă, nu de cablu.
10. Poziționați cablul astfel încât să nu se calce pe acesta, să nu fie tras din cauza împiedicării sau să nu fie deteriorat sau tensionat din orice alte motive.
11. Nu utilizați încărcătorul cu un cablu sau o fișă deteriorată. În cazul în care cablul sau fișa sunt deteriorate, solicitați centrului de service autorizat Makita înlocuirea acestora pentru a evita un pericol.
12. Nu utilizați sau dezasamblați încărcătorul dacă a primit o lovitură puternică, a fost scăpat sau deteriorat în orice alt mod. Apelați la un tehnician de service calificat. Utilizarea sau remontarea incorectă poate produce un risc de electrocutare sau incendiu.
13. Nu încărcați cartușul acumulatorului la o temperatură a camerei SUB 10° C (50° F) sau PESTE 40° C (104° F). Este posibil ca încărcarea să nu pornească la o temperatură scăzută.
14. Nu încercați să utilizați un transformator ridicător, un generator de motor sau o priză CC.
15. Asigurați-vă că orificiile de ventilație ale încărcătorului nu sunt acoperite sau blocate.
16. Nu conectați sau deconectați cablul și nu introduceți sau scoateți acumulatorul cu mâinile ude.
17. Nu utilizați niciodată gazolină, benzină, diluant, alcool sau alte substanțe asemănătoare pentru a curăța încărcătorul. În caz contrar, pot rezulta decolorări, deformări sau fisuri.

Se încarcă

1. Conectați încărcătorul la sursa de tensiune CA corespunzătoare. Indicatoarele de încărcare vor emite lent o lumină verde intermitentă.
 2. Introduceți cartușul acumulatorului în încărcător până când se reglează pe ghidajul încărcătorului.
- **Fig.2**

Capacul încărcătorului poate fi deschis la introducerea cartușului acumulatorului și închis la scoaterea cartușului.

3. După introducerea cartușului acumulatorului, culoarea indicatorului de încărcare se va schimba din verde în albastru și încărcarea va porni. Indicatorul cu lumină albastră intermitentă rapidă indică un nivel de încărcare cuprins între 0 și 80 %, iar indicatorul de încărcare albastru va continua să lumineze constant atunci când nivelul de încărcare ajunge între 80 și 100 %. Indicația de 80 % menționată mai sus este o valoare aproximativă. Indicația poate varia în funcție de temperatura sau starea acumulatorului.

4. La finalizarea încărcării, culoarea indicatorului de încărcare se va modifica din albastru în verde și se va auzi un sunet sau o avertizare sonoră (un bip lung) care anunță finalizarea încărcării.
5. După încărcare, scoateți cartușul acumulatorului din încărcător și deconectați încărcătorul.

NOTĂ: Durata de încărcare variază în funcție de temperatura [10° C (50° F) – 40° C (104° F)] la care este încărcat cartușul acumulatorului și de starea cartușului, cum ar fi un cartuș nou sau care nu a mai fost utilizat un timp îndelungat.

Tensiune	Număr de celule	Cartuș acumulator Li-ion	Capacitate (Ah) conform IEC61960	Durată de încărcare (minute)
40 V (max.)	10	BL4020	2	30
40 V (max.)	10	BL4025	2,5	38
40 V (max.)	10	BL4040	4	67
40 V (max.)	20	BL4050F	5	85

NOTĂ: Încărcătorul este destinat încărcării cartușelor acumulateorilor Makita. Nu îl utilizați niciodată în alte scopuri sau cu acumulateoare ale altor producători.

NOTĂ: Dacă indicatorul de încărcare se aprinde intermitent și luminează lent, emițând o lumină albastră, este posibil ca încărcarea să nu înceapă din cauza stării cartușului acumulatorului, așa cum este indicat mai jos:

- cartușul acumulatorului al unei mașini care tocmai a fost utilizată sau cartușul acumulatorului care a fost depozitat într-o locație cu expunere directă la lumina soarelui timp îndelungat;
- cartușul acumulatorului care a fost depozitat într-o locație cu expunere la aer rece timp îndelungat.

NOTĂ: Când cartușul acumulatorului este prea fierbinte, încărcarea nu începe decât după ce temperatura cartușului acumulatorului ajunge la nivelul la care încărcarea este posibilă.

NOTĂ: Încărcarea nu se poate efectua dacă indicatorul de încărcare începe să emită o lumină roșie. Bornele de pe încărcător sau de pe cartușul acumulatorului sunt blocate din cauza prafului sau cartușul acumulatorului este uzat sau defect.

Melodia se schimbă după finalizarea încărcării

1. La introducerea cartușului acumulatorului în încărcător se aude ultima melodie scurtă presetată care anunță finalizarea încărcării.
2. Dacă, într-un interval de cinci secunde după această acțiune, scoateți și reintroduceți cartușul acumulatorului, melodia se schimbă.
3. Melodia se schimbă succesiv de fiecare dată când scoateți și reintroduceți cartușul acumulatorului la un interval de cinci secunde.
4. Atunci când auziți melodia dorită, lăsați cartușul acumulatorului în încărcător și încărcarea va începe. Dacă este selectat un mod de „bip scurt”, semnalele de încărcare finalizată nu se vor auzi. (Mod silențios)
5. La finalizarea încărcării, indicatorul de încărcare va emite o lumină verde și se va auzi melodia presetată la introducerea cartușului acumulatorului sau avertizarea sonoră (un bip lung) care anunță finalizarea încărcării. (Dacă este selectat modul silențios, nu se va auzi niciun sunet.)
6. Melodia presetată rămâne salvată chiar și atunci când încărcătorul este deconectat.

Sistemul de răcire

Acest încărcător este prevăzut cu un ventilator de răcire pentru un acumulator încălzit, cu scopul de a-i permite acumulatorului să își dovedească propria performanță. În timpul răcirii se aude sunetul aerului de răcire care iese, ceea ce arată că încărcătorul funcționează corect.

Un indicator albastru și roșu va lumina alternativ intermitent ca avertizare în următoarele cazuri.

- Problemă la ventilatorul de răcire
- Răcire incompletă a acumulatorului, cum ar fi în cazul în care este înfundat cu praf

Bateria poate fi încărcată în ciuda indicatorului care luminează alternativ în albastru și roșu. Dar durata de încărcare va fi mai lungă decât în mod obișnuit în acest caz. Verificați sunetul ventilatorului de răcire, fanta din încărcător și acumulator, care poate fi uneori înfundată cu praf.

În vederea răcirii, păstrați întotdeauna curată fanta din încărcător și acumulator.

- **Fig.3:** 1. Fanta de evacuare 2. Fanta admisiei de aer

NOTĂ: Dacă indicatorul cu lumină albastră și roșie nu luminează intermitent, sistemul de răcire este în stare bună, deși ventilatorul de răcire nu emite un sunet.

NOTĂ: Dacă indicatorul cu lumină albastră și roșie luminează frecvent intermitent în mod alternativ, produsele trebuie trimise la reparat sau întreținere.

Montarea pe perete

⚠️ AVERTIZARE: Utilizați două șuruburi pentru suspendarea încărcătorului pe perete și fixați încărcătorul pe perete cu un alt șurub. În caz contrar, încărcătorul poate cădea și poate cauza vătămări corporale grave.

⚠️ AVERTIZARE: Asigurați-vă întotdeauna că încărcătorul este deconectat și că acumulatorul este scos din încărcător înainte de a efectua lucrări de montare pe perete.

⚠️ AVERTIZARE: Urmați pașii indicați în prezentul manual și finalizați întreaga procedură odată. Dacă întrerupeți montarea la mijlocul procedurii, încărcătorul poate cădea și cauza vătămări corporale sau daune materiale.

⚠️ AVERTIZARE: Verificați în mod regulat strângerea șuruburilor. În caz contrar, încărcătorul poate cădea din cauza unui șurub care nu este bine strâns.

⚠️ AVERTIZARE: Curățați bornele încărcătorului în mod regulat, utilizând un aspirator etc.

⚠️ ATENȚIE: Alegeți cu atenție un perete stabil pentru montarea încărcătorului. Asigurați-vă că nimic nu împiedică lucrarea de montare sau operația de încărcare. Greutatea brută a încărcătorului și a acumulatorului ajunge la aproximativ 2,2 kg (4,9 lbs). Asigurați o consolidare suficientă a peretelui, dacă este necesar.

⚠️ ATENȚIE: Aveți grijă să nu scăpați cartușul acumulatorului atunci când introduceți sau scoateți acumulatorul din încărcătorul montat pe perete. Țineți bine cartușul acumulatorului și asigurați-vă că poziția de lucru este stabilă.

Puteți monta încărcătorul pe perete. Asigurați spațiu în jurul încărcătorului, așa cum se vede în figură.

► Fig.4

NOTĂ: Trebuie să pregătiți următoarele:

— Două șuruburi - pentru suspendarea încărcătorului pe perete.

Dimensiunea șurubului: 4,0 mm x mai mult de 20 mm.

Dimensiunea capătului șurubului: Diametrul mai mic de \varnothing 9,0 mm și grosimea mai mică de 3,5 mm.

— Un șurub (4,0 mm x mai mult de 25 mm) - pentru fixarea încărcătorului.

— Unelte – pentru strângerea șuruburilor.

1. Fixați două șuruburi pentru suspendarea pe perete.
2. Suspendați încărcătorul pe perete folosind cârligul aflat pe partea din spate.

► Fig.5

3. Fixați încărcătorul prin strângerea unui șurub de fixare în partea de sus a încărcătorului.

► Fig.6

ПОПЕРЕДЖЕННЯ

Дітям віком від 8 років, а також особам з обмеженими фізичними, сенсорними або розумовими здібностями та особам із недостатнім досвідом і знаннями дозволяється використувати цей прилад лише за умови, що за ними встановлено нагляд або їм було надано інструкції стосовно безпечного використання цього приладу й вони усвідомлюють потенційну небезпеку від його використання. Дітям не дозволяється грати із цим приладом. Дітям не дозволяється виконувати чищення або проводити технічне обслуговування приладу без нагляду дорослих.

СИМВОЛИ

Далі наведено символи, які можуть застосовуватися для позначення обладнання. Перед користуванням переконайтеся, що ви розумієте їхнє значення.

	Пристрій призначений лише для використання в приміщеннях.
	Читайте посібник з експлуатації.
	ПОДВІЙНА ІЗОЛЯЦІЯ
	Уникайте короткого замикання акумулятора.
	Не піддавайте акумулятор впливу води чи дощу.
	Спалювати акумулятор заборонено.
	Утилізуйте акумулятор шляхом його переробки.



Тільки для країн ЄС
Не викидайте електроприлади або акумуляторні батареї разом із побутовим сміттям! Згідно з європейськими директивами про утилізацію електричного та електронного обладнання та про утилізацію батарей і акумуляторів, а також батарей та акумуляторів, термін служби яких закінчився, та їх використанням із дотриманням національних законів, електричне обладнання, батареї та акумулятори, термін служби яких закінчився, потрібно збирати окремо та відправляти на екологічно чисті підприємства з їхньої переробки.

► Рис.1



Усе готово для заряджання.



Процес заряджання відкладено (акумулятор охолоджується, акумулятор занадто холодний або очікування заряджання).



Заряджання (0–80 %).



Заряджання (80–100 %).



Зарядження завершено.



Акумулятор є несправним.



Зарядження (порушення охолодження).

ОБЕРЕЖНО!

- ЗБЕРЕЖІТЬ ЦЮ ІНСТРУКЦІЮ** – ця інструкція містить важливу інформацію з техніки безпеки й інструкції з експлуатації зарядного пристрою для акумуляторів.
- Перед тим як почати користуватися касетою з акумулятором, ознайомтеся з усіма інструкціями й застережними знаками щодо (1) зарядного пристрою, (2) акумулятора та (3) виробів, що працюють від акумулятора.
- ОБЕРЕЖНО!** Аби зменшити ризик травмування, заряджайте лише акумулятори Makita. Під час спроби зарядити інші акумулятори вони можуть вибухнути й завдати травм і шкоди майну.
- Цей зарядний пристрій не дає змогу перезаряджати неперезаряджувані батареї.
- Використовуйте джерело живлення, напруга якого відповідає зазначеній на паспортній таблиці зарядного пристрою.
- Не заряджайте касети з акумулятором за наявності поблизу займистих рідин чи газів.
- Захищайте зарядний пристрій від дощу, снігу й вологи.
- Заборонено переносити зарядний пристрій за шнур або висмикувати шнур із розетки.
- Після зарядження або перед очищенням чи технічним обслуговуванням зарядного пристрою слід від'єднати його від джерела живлення. Для від'єднання пристрою від розетки слід тягнути не за шнур, а за штепсель.
- Стежте, аби шнур перебував у безпечному місці, аби уникнути механічного навантаження на шнур (наприклад, якщо на нього наступлять чи переплеться через нього) і його пошкодження.
- Не використовуйте зарядний пристрій із пошкодженим шнуром чи штепселем. У разі пошкодження шнура чи штепселя зарядного пристрою зверніться до авторизованого центру сервісного обслуговування Makita для заміни пошкодженого елемента.
- Заборонено використовувати й розбирати зарядний пристрій після його падіння, сильного удару чи інших пошкоджень; пристрій має оглянути кваліфікований фахівець із технічного обслуговування. Неправильне використання чи повторне збирання пристрою можуть стати причиною ураження струмом чи пожежі.
- Не заряджайте касету з акумулятором, якщо температура в приміщенні є НИЖЧОЮ за 10 °C (50 °F) або ПЕРЕВИЩУЄ 40 °C (104 °F). Якщо температура є заниженою, процес зарядження може не розпочатися.
- Заборонено використовувати для живлення пристрою підвищувальний трансформатор, двигун-генератор або розетку постійного струму.
- Стежте, аби вентиляційні отвори пристрою не були засмічені чи перекриті сторонніми об'єктами.
- Заборонено вставляти штепсель у розетку, витягувати штепсель із розетки й вставляти чи виймати акумулятор мокрими руками.
- У жодному разі не використовуйте для очищення пристрою бензин, розріджувач, спирт абощо. Це може призвести до зміни кольору, деформації або появи тріщин.

Зарядження

- Підключіть зарядний пристрій для акумуляторів до джерела змінного струму з відповідними параметрами. Індикатори зарядження кілька разів повільно блимнуть зеленим.
- Вставте касету з акумулятором у зарядний пристрій, аби він встав на напрямні зарядного пристрою.
- Після вставляння касети з акумулятором колір індикатора зарядження зміниться із зеленого на синій і розпочнеться процес зарядження. Індикатор, що швидко блимає синім кольором, указує на те, що поточний рівень заряду акумулятора становить 0–80 %. За рівня зарядження акумулятора 80–100 % індикатор зарядження буде безперервно горіти синім кольором. Зазначене порогове значення у 80 % є приблизним. Індикація може змінюватися залежно від температури й стану акумулятора.
- Після завершення зарядження колір індикатора зміниться із синього на зелений і пролунає мелодія або сигнал (тривалий) завершення зарядження.

► Рис.2

Кришка контактів зарядного пристрою відкривається під час вставляння й закривається під час виймання касети з акумулятором.

5. Після заряджання вийміть касету з акумулятором із зарядного пристрою й від'єднайте зарядний пристрій від розетки.

ПРИМІТКА: Час заряджання залежить від температури (10 °C (50 °F)–40 °C (104 °F)), за якої відбувається заряджання касети з акумулятором, і стану касети (наприклад, від того, чи є касета з акумулятором новою, і терміну, протягом якого вона не використовувалася).

Напруга	Число елементів	Касета з літій-іонним акумулятором	Ємність (А·год згідно з IEC61960)	Час заряджання (хвилин)
40 В (макс.)	10	BL4020	2	30
40 В (макс.)	10	BL4025	2,5	38
40 В (макс.)	10	BL4040	4	67
40 В (макс.)	20	BL4050F	5	85

УВАГА: Цей зарядний пристрій для акумуляторів призначений для заряджання касет з акумуляторами Makita. Заборонено використовувати його з іншою метою або для заряджання акумуляторів інших виробників.

ПРИМІТКА: Якщо індикатор заряджання повільно блимає синім, заряджання неможливо розпочати через одну з пов'язаних із касетою з акумулятором причин, наведених далі.

- Касету з акумулятором вийнято з інструмента, який тільки-но завершив роботу, або касета протягом тривалого часу перебувала на сонці.
- Касета з акумулятором протягом тривалого часу перебувала на холоді.

ПРИМІТКА: Якщо касета з акумулятором занадто гаряча, заряджання не почнеться, доки температура касети з акумулятором не досягне прийнятого для заряджання значення.

ПРИМІТКА: Якщо колір індикатора заряджання змінюється на червоний, заряджання неможливе. Контакти зарядного пристрою чи касети з акумулятором укріті пилом, або касета з акумулятором відпрацювала свій ресурс чи пошкоджена.

Змінення мелодії, яка звучить після завершення заряджання

1. Під час установа касети з акумулятором у зарядний пристрій подається обраний короткий мелодійний сигнал про завершення заряджання.
2. Виймання й повторне встановлення касети з акумулятором протягом п'яти секунд після цієї дії призводить до змінення мелодії звукового сигналу.
3. Під час кожного виймання й видалення касети з акумулятором протягом наступних п'яти секунд мелодійний звуковий сигнал змінюватиметься по порядку.
4. Коли прозвучить бажаний мелодійний звуковий сигнал, залиште встановлену касету з акумулятором у зарядному пристрої, після чого почнеться заряджання. У разі вибору режиму короткого звукового оповіщення сигнал про завершення заряджання не подаватиметься. (Режим без звуку.)
5. Після завершення заряджання індикатор заряджання загориться зеленим і буде подано мелодійний звуковий сигнал, обраний під час установа касети з акумулятором, або звуковий сигнал (тривалий). (В обраному режимі без звуку сигнали не подаються.)
6. Обраний мелодійний сигнал зберігається навіть за відключення зарядного пристрою від мережі.

Система охолодження

Для нагрітого акумулятора в цьому зарядному пристрої передбачено охолоджувальний вентилятор, призначений для забезпечення максимально ефективної роботи акумулятора. Під час роботи чути звук охолоджувального повітря, який виходить – це не є несправністю.

Синій і червоний індикатор блиматиме поперемінно для попередження в описаних далі випадках.

- Несправність охолоджувального вентилятора

- Неповне охолодження акумулятора, наприклад через засмічення пилом

Заряджання акумулятора можливе незважаючи на поперемінне блимання синього й червоного кольору. Однак час заряджання в цьому випадку перевищуватиме стандартний. Оскільки вентиляційні отвори на зарядному пристрої та акумуляторі можуть бути засмічені пилом, переконайтеся в тому, що ви чуєте звук охолоджувального вентилятора.

Для належного охолодження підтримуйте вентиляційні отвори на зарядному пристрої та акумуляторі в чистоті.

► **Рис.3:** 1. Вихідні вентиляційні отвори 2. Забірний отвір

ПРИМІТКА: Якщо звуку охолоджувального вентилятора не чути, але сигнальний індикатор не блимає синім і червоним кольором, система охолодження працює належним чином.

ПРИМІТКА: Якщо індикатор швидко блимає поперемінно синім і червоним кольором, виробі слід відправити на ремонт або технічне обслуговування.

Кріплення до стіни

▲ПОПЕРЕДЖЕННЯ: Під час установаження зарядного пристрою на стіну прикріпіть його двома гвинтами й зафіксуйте на стіні ще одним гвинтом. За недотримання цієї вимоги зарядний пристрій може впасти й завдати травм.

▲ПОПЕРЕДЖЕННЯ: Перед початком робіт із кріплення зарядного пристрою до стіни переконайтеся в тому, що зарядний пристрій відключено від мережі, а акумулятор вийнято із зарядного пристрою.

▲ПОПЕРЕДЖЕННЯ: Виконуйте наведені в цьому посібнику інструкції та завершіть всі процедури відразу. Зарядний пристрій може впасти й спричинити травму або пошкодження, якщо роботи будуть виконані не в повному обсязі.

▲ПОПЕРЕДЖЕННЯ: Регулярно перевіряйте надійність затягування гвинтів. В іншому випадку зарядний пристрій може впасти через ослаблення гвинта.

▲ПОПЕРЕДЖЕННЯ: Регулярно очищайте клеми на зарядному пристрої за допомогою пиловловлювача тощо.

▲ОБЕРЕЖНО: Для монтажу зарядного пристрою вибирайте стійку стіну. Переконайтеся в тому, що для монтажних робіт або заряджання немає ніяких перешкод. Загальна маса зарядного пристрою й акумулятора становить приблизно 2,2 кг (4,9 фунт.). За необхідності зміцніть стіну належним чином.

▲ОБЕРЕЖНО: Будьте обережні, щоб не впустити касету з акумулятором під час установки або виймання акумулятора з настінного зарядного пристрою. Міцно тримайте касету з акумулятором і зберігайте стійке положення.

Ви можете встановити зарядний пристрій на стіну. Навколо зарядного пристрою слід залишити необхідну відстань, як показано на рисунку.

► **Рис.4**

ПРИМІТКА: Деталі, які необхідно підготувати.

— Два гвинти – для підвішування зарядного пристрою

Розміри гвинта: діаметр 4,0 мм, довжина щонайменше 20 мм.

Розмір головки гвинта: діаметр щонайменше 9,0 мм, висота менше 3,5 мм.

— Один гвинт (діаметр 4,0 мм, довжина щонайменше 25 мм) – для кріплення зарядного пристрою.

— Інструменти – для затягування гвинтів

1. Установіть два гвинти для підвішування на стіні.

2. Підвісьте зарядний пристрій на стіні за гачок на зворотному боці зарядного пристрою.

► **Рис.5**

3. Зафіксуйте зарядний пристрій, затягнувши анкерний гвинт у верхній частині зарядного пристрою.

► **Рис.6**

ОСТОРОЖНО

Дети с 8 лет и лица с ограниченными физическими, сенсорными или умственными способностями, а также не имеющие надлежащего опыта и знаний могут использовать данный инструмент только под контролем или после надлежащего инструктажа по безопасному использованию инструмента и осознают возможные опасности. Не разрешайте детям играть с инструментом. Детям запрещается проводить чистку и техобслуживание без контроля со стороны взрослых.





СИМВОЛЫ

Ниже приведены символы, которые могут использоваться для обозначения оборудования. Перед использованием убедитесь в том, что вы понимаете их значение.

	Данное изделие предназначено только для работы в помещении.
	Прочитайте руководство по эксплуатации.
	ДВОЙНАЯ ИЗОЛЯЦИЯ
	Избегайте короткого замыкания аккумулятора.
	Не допускайте попадания на аккумулятор воды или дождя.
	Сжигать аккумулятор запрещено.
	Утилизируйте аккумулятор путем его переработки.

 Li-ion	Только для стран ЕС Не выбрасывайте электрооборудование или аккумуляторы вместе с бытовым мусором! В соответствии с европейскими директивами об утилизации электрического и электронного оборудования, о батареях и аккумуляторах, а также использованных батареях и аккумуляторах и их применении в соответствии с местными законами электрооборудование, батареи и аккумуляторы, срок эксплуатации которых истек, должны утилизироваться отдельно и передаваться для утилизации на предприятие, соответствующее применяемым правилам охраны окружающей среды.
--	--

► Рис.1

	Все готово к зарядке.
	Процесс зарядки отложен (аккумулятор охлаждается, аккумулятор слишком холодный или ожидание зарядки).
	Зарядка (0–80 %).
	Зарядка (80–100 %).
	Зарядка завершена.



ВНИМАНИЕ

1. **СОХРАНИТЕ ЭТУ ИНСТРУКЦИЮ** – эта инструкция содержит важные сведения о технике безопасности и эксплуатации зарядного устройства для аккумуляторов.
2. Перед использованием зарядного устройства для аккумуляторов прочитайте все инструкции и предупреждающие надписи на (1) зарядном устройстве для аккумуляторов, (2) аккумуляторе и (3) устройстве, в котором используется аккумулятор.
3. **ВНИМАНИЕ!** Во избежание травм заряжайте только аккумуляторы Makita. При попытке зарядить другие аккумуляторы они могут взорваться и нанести травмы и ущерб имуществу.
4. Это зарядное устройство для аккумуляторов не позволяет заряжать непerezаряжаемые батареи.
5. Используйте источник питания, напряжение которого соответствует указанному на идентификационной табличке зарядного устройства.
6. Не заряжайте блок аккумулятора в присутствии легковоспламеняющихся жидкостей или газов.
7. Защищайте зарядное устройство от дождя, снега и влаги.
8. Запрещается переносить зарядное устройство за шнур или рывком отключать его от розетки.
9. После зарядки или перед началом очистки или технического обслуживания зарядного устройства его следует отсоединить от источника питания. При отключении зарядного устройства от розетки следует тянуть не за шнур, а за штепсель.
10. Следите за тем, чтобы шнур находился в безопасном месте, где на него нельзя будет наступить или зацепиться за него, чтобы исключить механическую нагрузку на шнур или его повреждение.
11. Запрещается использовать зарядное устройство с поврежденным шнуром или штепселем. В случае повреждения шнура или штепселя зарядного устройства свяжитесь с авторизованным сервисным центром Makita для замены поврежденного элемента.
12. Запрещается использовать или разбирать зарядное устройство после его падения, сильного удара или других повреждений; устройство должен осмотреть квалифицированный техник. Неправильное использование или повторная сборка устройства могут стать причиной удара током или пожара.
13. Не заряжайте блок аккумулятора, если температура в помещении НИЖЕ 10 °C (50 °F) или ПРЕВЫШАЕТ 40 °C (104 °F). При низкой температуре процесс зарядки может не начаться.
14. Запрещается использовать в качестве источника питания повышающий трансформатор, двигатель-генератор или розетку постоянного тока.
15. Следите за тем, чтобы ничто не закрывало и не засоряло вентиляционные отверстия зарядного устройства.
16. Запрещается вставлять штепсель в розетку, выдергивать его из розетки и вставлять и вынимать аккумулятор влажными руками.
17. Запрещается использовать для очистки зарядного устройства бензин, растворители, спирт и другие подобные жидкости. Это может привести к обесцвечиванию, деформации и трещинам.

Зарядка

1. Подключите зарядное устройство для аккумуляторов к источнику питания переменного тока с соответствующими параметрами. Индикаторы зарядки несколько раз медленно мигнут зеленым светом.
 2. Вставьте блок аккумулятора в зарядное устройство, чтобы он встал на направляющие зарядного устройства.
- **Рис.2**
- Крышка клемм зарядного устройства открывается при вставке и закрывается при вынимании блока аккумулятора.
3. После установки блока аккумулятора цвет индикатора зарядки сменится с зеленого на синий и начнется процесс зарядки. Быстро мигающий синим цветом индикатор указывает на то, что текущий уровень заряда аккумулятора составляет 0–80 %. При уровне заряда аккумулятора 80–100 % индикатор зарядки будет непрерывно гореть синим цветом. Указанное ранее пороговое значение 80 % является приблизительным. Индикация может меняться в зависимости от температуры или состояния аккумулятора.

4. После завершения зарядки цвет индикатора изменится с синего на зеленый и прозвучит мелодия или сигнал (продолжительный) завершения зарядки.
5. После зарядки извлеките блок аккумулятора из зарядного устройства и отсоедините зарядное устройство от розетки.

ПРИМЕЧАНИЕ: Время зарядки зависит от температуры (10 °C (50 °F)–40 °C (104 °F)), при которой происходит зарядка блока аккумулятора, и состояния блока аккумулятора (например от того, является ли он новым, и периода времени, в течение которого он не использовался).

Напряжение	Число элементов	Литий-ионный блок аккумулятора	Емкость (А·ч) согласно IEC61960	Время зарядки (мин)
40 В (макс.)	10	BL4020	2	30
40 В (макс.)	10	BL4025	2,5	38
40 В (макс.)	10	BL4040	4	67
40 В (макс.)	20	BL4050F	5	85

ПРИМЕЧАНИЕ: Данное зарядное устройство для аккумуляторов предназначено для зарядки блоков аккумуляторов Makita. Категорически запрещается использовать его для других целей или для зарядки аккумуляторов других производителей.

ПРИМЕЧАНИЕ: Если индикатор зарядки медленно мигает синим, зарядку невозможно начать по одной из приведенных далее причин, связанных с блоком аккумулятора.

- Блок аккумулятора извлечен из только что использовавшегося инструмента или долгое время находился на солнце.
- Блок аккумулятора долгое время находился на холоде.

ПРИМЕЧАНИЕ: Если блок аккумулятора слишком горячий, зарядка не начнется до тех пор, пока температура блока аккумулятора не достигнет приемлемого для зарядки уровня.

ПРИМЕЧАНИЕ: Если цвет индикатора зарядки меняется на красный, зарядка невозможна. Клеммы зарядного устройства или блока аккумулятора покрыты пылью, или же блок аккумулятора выработал свой ресурс или поврежден.

Изменение мелодии, которая звучит после завершения зарядки

1. При установке блока аккумулятора в зарядное устройство подается выбранный короткий мелодичный сигнал о завершении зарядки.
2. Извлечение и повторная установка блока аккумулятора в течение пяти секунд после этого действия приводит к изменению мелодии звукового сигнала.
3. При каждом извлечении и повторной установке блока аккумулятора в течение последующих пяти секунд мелодичный звуковой сигнал будет изменяться по порядку.
4. Когда прозвучит желаемый мелодичный звуковой сигнал, оставьте установленный блок аккумулятора в зарядном устройстве, после чего начнется зарядка. При выборе режима короткого звукового оповещения сигнал о завершении зарядки подаваться не будет. (Режим без звука.)
5. После завершения зарядки индикатор зарядки загорится зеленым и будет подан мелодичный звуковой сигнал, выбранный при установке блока аккумулятора, или звуковой сигнал (продолжительный). (В выбранном режиме без звука сигналы не подаются.)
6. Выбранный мелодичный сигнал сохраняется даже при отключении зарядного устройства от сети.

Система охлаждения

Для нагретого аккумулятора в этом зарядном устройстве предусмотрен охлаждающий вентилятор, предназначенный для обеспечения максимально эффективной работы аккумулятора. Во время работы слышен звук выходящего охлаждающего воздуха – это не является неисправностью.

Индикатор будет попеременно мигать синим и красным цветом для предупреждения в описанных далее случаях.

- Неисправность охлаждающего вентилятора
- Неполное охлаждение аккумулятора, например в случае засорения пылью

Зарядка аккумулятора возможна несмотря на попеременное мигание индикатора синим и красным цветом. Однако время зарядки в этом случае будет превышать стандартное. Поскольку вентиляционные отверстия на зарядном устройстве и аккумуляторе могут быть засорены пылью, убедитесь в том, что вы слышите звук охлаждающего вентилятора.

Для надлежащего охлаждения поддерживайте вентиляционное отверстие на зарядном устройстве и аккумуляторе в чистоте.

► **Рис.3:** 1. Вытяжное отверстие 2. Впускное отверстие

ПРИМЕЧАНИЕ: Даже если звука охлаждающего вентилятора не слышно, но индикатор не мигает синим и красным цветом, система охлаждения работает исправно.

ПРИМЕЧАНИЕ: Если индикатор часто мигает попеременно синим и красным цветом, изделия следует отправить на ремонт или техническое обслуживание.

Крепление на стену

▲ ОСТОРОЖНО: При установке зарядного устройства на стену прикрепите его двумя винтами и зафиксируйте на стене еще одним винтом. В противном случае зарядное устройство может упасть и нанести травмы.

▲ ОСТОРОЖНО: Перед началом работ по креплению на стену убедитесь в том, что зарядное устройство отключено от сети, а аккумулятор извлечен из зарядного устройства.

▲ ОСТОРОЖНО: Следуйте приведенным в этом руководстве инструкциям и завершайте все процедуры сразу. Зарядное устройство может упасть и стать причиной травмы или повреждения, если работы будут выполнены не полностью.

▲ ОСТОРОЖНО: Регулярно проверяйте надежность затяжки винтов. В противном случае зарядное устройство может упасть из-за ослабления винта.

▲ ОСТОРОЖНО: Регулярно очищайте клеммы на зарядном устройстве с помощью пылеуловителя и т. д.

▲ ВНИМАНИЕ: Для установки зарядного устройства выбирайте прочную стену. Убедитесь в том, что для монтажных работ или зарядки нет никаких препятствий. Общая масса зарядного устройства и аккумулятора составляет приблизительно 2,2 кг (4,9 фунт.). При необходимости укрепите стену надлежащим образом.

▲ ВНИМАНИЕ: Будьте осторожны, чтобы не уронить блок аккумулятора при установке или извлечении аккумулятора из настенного зарядного устройства. Крепко держите блок аккумулятора и сохраняйте устойчивое положение.

Вы можете установить зарядное устройство на стену. Вокруг зарядного устройства следует оставить необходимое расстояние, как показано на рисунке.

► **Рис.4**

ПРИМЕЧАНИЕ: Детали, которые необходимо подготовить.

— Два винта – для подвешивания зарядного устройства

Размер винта: диаметр 4,0 мм, длина не менее 20 мм.

Размеры головки винта: Диаметр не более 9,0 мм и высота менее 3,5 мм.

— Один винт (диаметром 4,0 мм и длиной не менее 25 мм) – для крепления зарядного устройства.

— Инструменты – для затягивания винтов

1. Установите два винта для крепления на стене.

2. Подвесьте зарядное устройство на стене за крючок на обратной стороне зарядного устройства.

► **Рис.5**

3. Зафиксируйте зарядное устройство, затянув анкерный винт в верхней части зарядного устройства.



► **Рис.6**

ЕСКЕРТУ

Бұл құрылғыны 8 және одан жоғары жастағы балалардың және физикалық, сенсорлық немесе ақыл-ой қабілеті төмен немесе тәжірибесі мен білімі жетіспейтін адамдардың оларға құрылғыны қауіпсіз пайдалану туралы нұсқаулар беріліп, бақыланған және қауіп-қатерді түсінген жағдайда пайдалануына болады. Балалардың құрылғымен ойнауына жол бермеңіз. Тазалау және техникалық қызмет көрсету жұмыстарын балаларға ересектердің бақылаусыз орындауға болмайды.

Белгілер







Төменде жабдықта пайдаланылуы мүмкін белгілер көрсетілген. Пайдалану алдында олардың мағынасын түсініп алыңыз.

	Тек бөлме ішінде пайдалануға арналған.
	Пайдалану жөніндегі нұсқаулықты оқып шығыңыз.
	ҚОС ҚАБАТТЫ ОҚШАУЛАУ
	Аккумулятордың қысқа тұйықталуына жол бермеңіз.
	Аккумуляторды суға тигізбеңіз немесе жаңбыр астында қалдырмаңыз.
	Аккумуляторды отқа тастамаңыз.
	Аккумуляторды әрдайым қайта өңдеуге жіберіңіз.



Тек ЕО елдері үшін
Электрлік жабдықты немесе аккумулятор блогын тұрмыстық қалдықтармен бірге тастамаңыз! Электрлік және электрондық жабдықтар мен батареялар және аккумуляторларды және батареялар мен аккумуляторлардың қалдықтары және оларды ұлттық заңнамаға сәйкес қолдану еуропалық директиваларына сәйкес қызмет ету мерзімі аяқталған электрлік жабдықтар мен аккумуляторлар және аккумулятор блок(тар)ы бөлек жиналып, қоршаған ортаға зиян келтірмейтін қайта өңдеу мекемесіне қайтарулы керек.

► Сурет1

	Зарядтауға дайын.
	Зарядтауды тоқтату (аккумуляторды суыту, тым суық аккумулятор немесе зарядтауды күту).
	Зарядталуда (0 - 80 %).
	Зарядталуда (80 - 100 %).
	Зарядтау аяқталды.
	Зарядтау (суыту ақаулығы).



САҚ БОЛЫҢЫЗ

1. **ОСЫ НҰСҚАУЛАРДЫ САҚТАҢЫЗ** – бұл нұсқаулық аккумуляторларға арналған зарядтау құрылғысы бойынша маңызды қауіпсіздік және пайдалану нұсқауларын қамтиды.
2. Аккумуляторларға арналған зарядтау құрылғысын пайдаланбас бұрын (1) аккумуляторларға арналған зарядтау құрылғысындағы, (2) аккумулятордағы және (3) аккумуляторды пайдаланатын өнімдегі барлық нұсқаулар мен ескерту белгілерін оқып шығыңыз.
3. **САҚ БОЛЫҢЫЗ** – жарақат алу қаупін азайту үшін, тек Makita өнімі түріндегі қайта зарядталатын аккумуляторларды ғана зарядтаңыз. Аккумуляторлардың басқа түрлері жарылуы мүмкін, бұл дене жарақатын алуға және зақымдануға себеп болады.
4. Қайта зарядталмайтын аккумуляторлар бұл аккумуляторларға арналған зарядтау құрылғысымен зарядталмайды.
5. Қуат көзін зарядтау құрылғысының паспорттық деректері бар фирмалық тақтайшасында көрсетілген көрнеумен пайдаланыңыз.
6. Аккумулятор картриджін тез тұтанатын сұйықтықтар немесе газдар бар жерде зарядтауға болмайды.
7. Зарядтау құрылғысын жаңбыр, қар немесе ылғалды жағдай әсерінде қалдырмаңыз.
8. Зарядтау құрылғысын ешқашан сымынан ұстап тасымалдамаңыз немесе розеткадан суыру үшін жұлқа тартпаңыз.
9. Зарядтап болғаннан кейін немесе техникалық қызмет көрсету не тазалауға әрекеттенбес бұрын, зарядтау құрылғысын қуат көзінен ажыратыңыз. Зарядтау құрылғысын ажыратқан кезде сымынан емес, ашасынан тартыңыз.
10. Сымды басып не оған сүрініп кетпейтіндей немесе оның зақымдалып, жүктеме түспейтіндей етіп орналастырылғанына көз жеткізіңіз.
11. Зарядтау құрылғысын сымы немесе ашасы зақымдалған күйде пайдалануға болмайды. Егер сымы немесе ашасы зақымдалған болса, қауіпті жағдай орын алмас үшін Makita өкілетті қызмет көрсету орталығына барып, ауыстырып беруін сұраңыз.
12. Зарядтау құрылғысына қатты соққы тиген, жерге түсіріп алған немесе басқаша зақымдалған жағдайда пайдаланбаңыз немесе бөлшектемеңіз; оны білікті қызмет көрсету маманына апарыңыз. Дұрыс пайдаланбау немесе қайта құрастыру нәтижесінде электр тогының соғуы немесе өрт шығу қаупі туындауы мүмкін.
13. Аккумулятор картриджін бөлме температурасы 10°C (50°F) ТӨМЕН немесе 40°C (104°F) ЖОҒАРЫ болған кезде зарядтамаңыз. Суық температура жағдайында зарядтау іске қосылмауы мүмкін.
14. Арттырушы трансформаторды, қозғалтқыш генераторын немесе ТТ розеткасын пайдалануға әрекеттенбеңіз.
15. Зарядтау құрылғысының желдеткіші саңылауларының көз келген затпен жабылып немесе бітеліп қалуына жол бермеңіз.
16. Су қолыңызбен сымды жалғауға немесе ажыратуға және аккумуляторды салуға немесе алуға болмайды.
17. Зарядтау құрылғысын тазалау үшін жанармайды, бензинді, сұйылтқышты, спиртті немесе соған ұқсас заттарды ешқашан пайдаланбаңыз. Нәтижесінде түссіздену, бүліну немесе жарықтар пайда болуы мүмкін.

Зарядтау

1. Аккумуляторларға арналған зарядтау құрылғысын сәйкес АТ көрнеу көзіне қосыңыз. Зарядтау шамдары жасыл түспен қайта-қайта баяу жыпылықтайды.
2. Аккумулятор картриджін зарядтау құрылғысына салыңыз. Картридж зарядтау құрылғысының бағыттауышын реттеп болғанда тірелуі қажет.
3. Аккумулятор картриджі салынған кезде, зарядтау шамы жасыл түстен көк түске ауысып, зарядтау басталады. Көк түсті тез жыпылықтайтын шам зарядтау деңгейі 0–80%, ал үздіксіз жанып тұрған көк түсті зарядтау шамы 80–100% екенін көрсетеді. Жоғарыда берілген 80% көрсеткіш — шамалы мән. Көрсеткіштер аккумулятор температурасы немесе күйіне байланысты түрленуі мүмкін.

► Сурет2

Зарядтау құрылғысының клемма қақпағы аккумулятор картриджін салу арқылы ашылады және алып тастау арқылы жабылады.

4. Зарядтау аяқталған кезде, зарядтау шамы көк түстен жасыл түске өзгеріп, зарядталудың аяқталғанын ескертетін үн дыбысы немесе дыбыстық сигнал (ұзақ дыбыстық сигнал) естіледі.
5. Зарядтаудан кейін, аккумулятор картриджін зарядтау құрылғысынан алып, зарядтау құрылғысын ажыратыңыз.

ЕСКЕРТПЕ: Зарядтау уақыты аккумулятор картриджі зарядталатын температураға (10°C (50°F)–40°C (104°F)) және аккумулятор картриджінің күйіне (мысалы, аккумулятор картриджі жаңа немесе ұзақ уақыт пайдаланылмаған болса) байланысты.

Кернеу	Элементтер саны	Литий-ионды аккумулятор картриджі	Сыйымдылығы (A/cap) IEC61960 стандартына сәйкес	Зарядтау уақыты (минут)
40 В (макс.)	10	BL4020	2	30
40 В (макс.)	10	BL4025	2,5	38
40 В (макс.)	10	BL4040	4	67
40 В (макс.)	20	BL4050F	5	85

HAZAR SALYŪZY: Аккумуляторларға арналған зарядтау құрылғысы Makita компаниясының аккумулятор картридждерін зарядтауға арналған. Оны басқа мақсаттар немесе басқа өндірушінің аккумуляторлары үшін пайдаланбаңыз.

ЕСКЕРТПЕ: Егер зарядтау шамы көк түспен баяу жыпылықтаса, зарядтау аккумулятор картриджінің төмендегі жағдайына байланысты басталмауы мүмкін:

- Аккумулятор картриджі жаңа жұмыс істеген құралдан алынған немесе аккумулятор картриджі тікелей күн сәулесінің астында ұзақ уақыт тұрған.
- Салқын жерде ұзақ уақыт қалдырылған аккумулятор картриджі.

ЕСКЕРТПЕ: Аккумулятор картриджі тым ыстық болған кезде, зарядтау аккумулятор картриджінің температурасы зарядтауға қажетті деңгейге жетпейінше басталмайды.

ЕСКЕРТПЕ: Егер зарядтау шамы қызыл түске ауысса, зарядтау мүмкін болмайды. Зарядтау құрылғысындағы немесе аккумулятор картриджіндегі клеммаларда шаң жиналып, бітелген, аккумулятор картриджі тозған немесе зақымдалған болуы мүмкін.

Зарядтау аяқталғанда шығатын әуенді өзгерту

1. Аккумулятор картриджін зарядтау құрылғысына салғанда, зарядтаудың аяқталғандығын білдіретін алдын ала орнатылған қысқа әуендердің ішінен ең соңғысы ойнатылады.
2. Осы әрекеттен кейін оны бес секундқа шығарып, қайта салсаңыз, әуен дыбысы өзгереді.
3. Оны бес секундқа шығарып, қайта салған сайын, әуен дыбысы ретімен өзгеріп отырады.
4. Кезек қажетті әуен дыбысына жеткен кезде, аккумулятор картриджін құрылғыда қалдырыңыз; зарядтау басталады. “Қысқа дыбыстық сигнал” режимі таңдалғанда, зарядтаудың аяқталғандығын білдіретін ешқандай сигнал шықпайды. (Дыбыссыз режим)
5. Зарядтау аяқталған кезде, зарядтау шамы жасыл түсті болып жанып, салынған аккумулятор картриджіндегі алдын ала орнатылған әуен дыбысы немесе зарядталудың аяқталғанын ескертетін дыбыстық сигнал (ұзақ дыбыстық сигнал) естіледі. (Дыбыссыз режим таңдалғанда, ешқандай дыбыстар шықпайды.)
6. Алдын ала орнатылған әуен дыбысы зарядтау құрылғысы ажыратылған кезде де сақталады.

Суыту жүйесі

Бұл зарядтау құрылғысы қызған аккумуляторды суытуға арналған желдеткішпен жабдықталған. Ол аккумулятордың толық жұмыс өнімділігін қамтамасыз етеді. Суыту кезінде суытатын ауаның дыбысы естіледі. Бұл зарядтау құрылғысында ақау бар екендігін білдірмейді.

Көк және қызыл түсті шам келесі жағдайлар орын алғанда кезек-кезек жыпылықтайды.

- Суыту желдеткішіндегі ақау

- Аккумулятордың толық суымауы (мысалы, шаң толып қалуына байланысты)

Аккумулятор көк және қызыл түсті шам жанса да кезек-кезек зарядтала береді. Бірақ зарядтау уақыты әдеттегіден ұзағырақ болады. Суыту желдеткішінің дыбысын, сондай-ақ зарядтау құрылғысы мен аккумулятордағы желдету саңылауында шаң толып, бітеліп қалмағанын тексеріңіз.

Зарядтау құрылғысы мен аккумулятордағы желдету саңылауын әрқашан таза ұстаңыз.

► **Сурет3:** 1. Ауа шығу желдеткіші 2. Ауа кіру жетдеткіші

ЕСКЕРТПЕ: Суыту жүйесі көк және қызыл түсті шам жыпылықтамай, салқындату желдеткішінен ешқандай дыбыс шықпаған жағдайда да дұрыс жұмыс істейді.

ЕСКЕРТПЕ: Егер көк және қызыл түсті шам кезек-кезек жиі жыпылықтаса, өнімдерді жөндеуге немесе техникалық қызмет көрсетуге жіберу қажет.

Қабырғаға бекіту

▲ **ЕСКЕРТУ:** Зарядтау құрылғысын қабырғаға екі бұрандамен іліп, басқа бұрандамен бекітіңіз. Әйтпесе зарядтау құрылғысы құлап, ауыр жарақат алуға себеп болуы мүмкін.

▲ **ЕСКЕРТУ:** Қабырғаға бекіту жұмыстарын жүргізбес бұрын, әрдайым зарядтау құрылғысының ажыратылғандығына және зарядтау құрылғысынан аккумулятордың алынғанына көз жеткізіңіз.

▲ **ЕСКЕРТУ:** Осы нұсқаулықта берілген қадамдарды орындаңыз және барлық процедураларды бірден орындаңыз. Егер жұмысты жартылай аяқталған күйінде тоқтатсаңыз, зарядтау құрылғысы құлап, жарақаттауы немесе зақымдалуы мүмкін.

▲ **ЕСКЕРТУ:** Бұрандалардың мықтап бұралғанын мерзімді түрде тексеріп отырыңыз. Әйтпесе бұрандалар босап, зарядтау құрылғысы құлап қалуы мүмкін.

▲ **ЕСКЕРТУ:** Зарядтау құрылғысының клемма бөліктерін тұрақты түрде шаң сүрткіш, т.б. арқылы тазалаңыз.

▲ **САҚ БОЛЫҢЫЗ:** Зарядтау құрылғысын бекітетін қабырғаны мұқият таңдаңыз; қабырға орнықты болуы керек. Бекіту және зарядтау жұмыстарына кедергі жоқтығына көз жеткізіңіз. Зарядтау құрылғысы мен аккумулятордың жалпы салмағы — шамамен 2,2 кг (4,9 фунт). Қажет болса, қабырғаға сәйкес арматура орнатыңыз.

▲ **САҚ БОЛЫҢЫЗ:** аккумуляторды қабырғаға бекітілген зарядтау құрылғысына салған немесе алған кезде аккумулятор картриджін құлатып алмаңыз. Аккумулятор картриджін мықтап ұстап, тұрақты күйді сақтаңыз.

Зарядтау құрылғысын қабырғаға бекітуге болады. Суретте көрсетілгендей, зарядтау құрылғысының айналасында бос орын қалдырыңыз.

► **Сурет4**

ЕСКЕРТПЕ: Дайындау қажет заттар:

— Екі бұранда - зарядтау құрылғысын ілу үшін

Бұранда өлшемі: 4,0 мм x 20 мм-ден артық.

Бұранда басының өлшемі: \varnothing 9,0 мм-ден аз және қалыңдығы 3,5 мм-ден аз.

— Бір бұранда (4,0 мм x 25 мм-ден артық) - зарядтау құрылғысын бекіту үшін.

— Құралдар - бұрандаларды бұрау үшін

1. Қабырғаға ілуге арналған екі бұранданы бекітіңіз.

2. Зарядтау құрылғысын артындағы ілгегі арқылы қабырғаға іліңіз.

► **Сурет5**

3. Зарядтау құрылғысының басындағы бекіткіш бұранданы қысу арқылы зарядтау құрылғысын бекітіңіз.

► **Сурет6**







警告

在有人监督或接受安全操作指导并清楚可能存在的危险后，8岁以上的儿童以及体力、感觉及心智不健全或原本缺乏经验和相关知识的人员可操作本工具。请勿让儿童玩耍本工具。在无人监督的情况下，请勿让儿童单独进行清洁和保养工作。

符号

以下显示本设备可能会使用的符号。在使用工具之前，请务必理解其含义。

	仅室内使用。
	阅读使用说明书。
	II类工具
	不得使电池短路。
	不得将电池置于水中或使其淋雨。
	不得烧损电池。
 Li-ion	始终循环使用。
 Li-ion	仅限于欧盟国家 请勿将电气设备或电池组与家庭普通废弃物一同丢弃！请务必遵守欧洲关于废弃电子电气设备、电池和蓄电池以及废弃电池和蓄电池的指令并根据法律法规执行。达到使用寿命的电气设备和电池组必须分类回收至符合环境保护规定的再循环机构。

	准备充电。
	延迟充电（电池冷却、电池过冷或等待充电）。
	充电中（0–80%）。
	充电中（80–100%）。
	充电完成。
	充电中（冷却异常）。
	故障电池。

► 图片1

小心

1. 请保留此说明书一本说明书包含重要的安全注意事项和电池充电器的操作说明。
2. 在使用电池充电器之前，请仔细阅读所有的说明以及（1）电池充电器，（2）电池，以及（3）使用电池的产品上的警告标记。
3. 小心一为降低引起人身伤害的危险，仅可对Makita（牧田）型可充电电池进行充电。对其他类型的电池充电可能会引起电池爆裂，从而导致人身伤害。
4. 不得使用此电池充电器对不可充电电池进行充电。
5. 请使用符合充电器铭牌所示额定电压的电源。
6. 请勿在易燃液体或气体附近给电池组充电。
7. 请勿将电池暴露于雨雪或潮湿环境中。
8. 切勿拖着导线移动充电器，或拉导线拔出插头等。
9. 充电后或进行保养或清洁之前，请断开充电器电源。断开充电器电源时，请使用插头而非导线。
10. 布置电源线时确保其不被踩踏、绊倒或受到其他损坏或压力。
11. 请勿使用损坏的导线或插头操作充电器。如果导线或插头受损，应请Makita（牧田）授权的维修服务中心更换以避免发生危险。
12. 如果充电器掉落、受到剧烈的冲击或其他任何损坏，则请勿操作或拆卸充电器，将其送至专业维修人员处维修。不正确的使用或重新组装可能会导致触电或起火。
13. 请勿在室温低于10°C（50°F）或高于40°C（104°F）的条件下给电池组充电。低温条件下，可能无法充电。
14. 请勿试图使用升压变压器、引擎发电机或直流电源插座。
15. 请勿使任何物体覆盖或阻碍充电器通风孔。
16. 请勿用湿手插拔电源线以及插入或取下电池。
17. 切勿使用汽油、苯、稀释剂、酒精或类似物品清洁充电器。否则可能会导致变色、变形或出现裂缝。

充电

1. 将电池充电器插入到正确的交流电源插座。充电指示灯将缓慢反复闪烁绿色光。
 2. 插入电池组至充电器，直至其牢固置于充电器。
- 图片2
- 充电器的端子盖可在插入电池组时打开，在取出电池组后闭合。
3. 插入电池组时，充电指示灯的灯光颜色将从绿色变为蓝色并开始充电。充电指示灯快速闪烁蓝色光表示充电进度在0–80%范围内，充电指示灯持续发出蓝色光表示充电进度在80–100%范围内。上述80%是指近似值。指示灯指示可能因电池温度或电池状况而异。
 4. 充电完毕时，充电指示灯的灯光颜色将从蓝色变为绿色，同时发出音乐声或蜂鸣声（长哔音）通知用户充电完毕。
 5. 充电后，从充电器取出电池组并拔下充电器。

注：充电时间因充电温度（10°C（50°F）–40°C（104°F））和电池组的状况（如电池使用时间等）而异。

电压	电池数量	锂离子电池组	容量 (Ah) 依据IEC61960	充电时间 (分钟)
40 V (最大值)	10	BL4020	2	30
40 V (最大值)	10	BL4025	2.5	38
40 V (最大值)	10	BL4040	4	67
40 V (最大值)	20	BL4050F	5	85

注意：本电池充电器用于给牧田电池组充电。不得用于其他用途或用于其他制造商的电池。

注：如果充电指示灯缓慢闪烁蓝色光，则表示可能因电池组处于以下状况而无法开始充电：

- 电池组从刚停止运转的工具上取下，或电池组长时间暴露在直射阳光下。
- 电池组长时间置于寒冷位置。

注：电池组过热时，将无法开始充电，直至电池组温度达到可充电温度。

注：如果充电指示灯的灯光颜色变为红色，则表示无法充电。充电器或电池组上的端子被灰尘堵塞，或电池组磨损或受损。

更改充电完成时的音乐声

1. 将电池组插入充电器时，会短暂发出上一次预设的充电完成的音乐声。
2. 随后在五秒钟内重新插拔电池组即可更改音乐声。
3. 而后每次在五秒钟内重新插拔电池组，即可按顺序再次更改音乐声。
4. 当发出所需的音乐声时，确保电池组保持插入状态，随后即开始充电。当选择“短促的蜂鸣声”模式时，不会发出充电完成的信号。（静音模式）
5. 充电完毕时，充电指示灯将发出绿色光，同时会响起插入电池组时预设的音乐声或蜂鸣声（长哔音）以通知用户充电完毕。（选择静音模式之后，将不会发出任何声音。）
6. 即使拔出充电器，预设的音乐声也会正常保存。

冷却系统

本充电器配备有电池冷却风扇，可使电池保持较好的性能。冷却时会发出冷却气流声音，并不表示充电器故障。

以下情况下，将交替闪烁蓝色光和红色光以示警告。

- 冷却风扇故障
- 电池未完全冷却，如被灰尘堵塞。

即使交替闪烁蓝色光和红色光，也可以对电池充电。但在此情况下，充电时间将较正常时间更长。检查冷却风扇的声音，充电器和电池上的通风口，有时会被灰尘堵塞。

务必保持充电器和电池上的通风口清洁以起到冷却目的。

► **图片3：1. 排气孔 2. 进气孔**

注：若未闪烁蓝色光和红色光，则即使冷却风扇未发出声音，冷却系统也会处于正常工作状态。

注：如果蓝色光和红色光交替闪烁过于频繁，应将产品送去维修或保养。

壁式安装

警告：请务必使用两个螺丝将充电器悬挂在墙壁上，然后再使用一个螺丝将充电器固定在墙壁上。否则充电器可能会跌落导致严重的人身伤害。

警告：在执行墙壁安装工作前，务必拔下充电器插头并取出充电器上的电池。

警告：按照本说明书中指示的步骤进行操作，并一次性完成整个步骤。如果中途停止工作，充电器可能会跌落并导致人身伤害或财产损失。

警告：定期检查螺丝的松紧度。否则，充电器可能会因螺丝松动而跌落。

警告：定期使用空气除尘器等清洁充电器的端子部件。

⚠小心： 安装充电器时应仔细选择稳固的墙壁。确保不存在阻碍安装工作或充电操作的障碍物。充电器和电池的总重量约为**2.2 kg (4.9 lbs)**。应根据需要充分加固墙壁。

⚠小心： 在壁挂式充电器中插入或取出电池时，请注意不要使电池组掉落。紧握电池组并保持稳固的姿势。

您可以在墙壁上安装充电器。按照图中所示在充电器周围留出间隙。

► **图片4**

注： 需要准备的物品：

— 两个螺丝 - 用于悬挂充电器

螺丝尺寸：**4.0 mm x 大于20 mm**。

螺丝头尺寸：直径小于**ø9.0 mm**，厚度小于**3.5 mm**。

— 一个螺丝 (**4.0 mm x 大于25 mm**) - 用于固定充电器。

— 工具-用于紧固螺丝

1. 固定两个螺丝以用于悬挂在墙壁上。
2. 利用后端挂钩将充电器悬挂于墙壁上。

► **图片5**

3. 通过将充电器顶部的锚钉拧紧，以将充电器固定。

► **图片6**







警告

8 歲以上兒童及身體、感官或精神缺陷者，或缺乏使用經驗與知識者，需在人員監督或指導器具安全使用方式，並了解可能產生之危險的情況下使用本器具。兒童不得把玩本器具。在未經監督的情況下，不得讓兒童進行清潔及使用維護。

符號

以下顯示本設備可能使用的符號。在使用工具前，請務必理解其涵義。

	僅供室內使用。
	請仔細閱讀使用說明書。
	雙重絕緣
	請勿使電池短路。
	請勿將電池暴露於水或雨中。
	請勿用火銷毀電池。
	請務必將電池回收。
	僅用於歐盟國家
	請勿將電氣設備或電池組與家庭普通廢棄物一同丟棄。請務必遵守歐洲關於廢棄電子電器設備和關於電池與蓄電池以及廢電池與廢蓄電池的指令，根據法律法規執行。達到使用壽命的電氣設備與電池組必須分類回收至符合環境保護規定的再循環機構。

	準備充電。
	延遲充電（電池冷卻、電池溫度過低或正在等待充電）。
	充電中 (0 - 80 %)。
	充電中 (80 - 100 %)。
	充電完成。
	充電中（冷卻異常）。
	電池故障。

► 圖片1

小心

- 妥善保存此說明—本手冊含電池充電器的重要安全及操作說明。
- 使用電池充電器之前，請閱讀 (1) 電池充電器、(2) 電池和 (3) 使用電池產品上的所有指示說明和注意標示。
- 小心—為降低人員受傷風險，僅可為 **Makita** (牧田) 款式的可充電電池充電。其他電池類型可能會爆炸而造成人員受傷及物品損壞。
- 非充電式電池不可使用本電池充電器進行充電。
- 請使用符合充電器銘牌上指定電壓的電源。
- 請勿在存有易燃液體或氣體的環境下為電池組充電。
- 請勿將充電器暴露於雨、雪或潮濕環境中。
- 切勿拿取充電器的電線部分，或猛力將電線從插座拔起。
- 充電後或嘗試進行任何保養或清潔前，請將充電器從電源拔起。拔除充電器電線時，請握住插頭而非電線。
- 確認電線位置不會被踩到、使人絆倒，或以其他方式受損或遭到拉扯。
- 請勿以受損的電線或插頭操作充電器。若電線或插頭受損，請洽詢 **Makita** (牧田) 授權維修服務中心要求更換，以免發生危險。
- 若充電器受到重擊、摔落或有其他方面的受損，請將其交予合格維修人員，不得自行操作或拆解。錯誤使用或重新組裝可能會導致觸電或起火風險。
- 室溫低於 **10°C (50°F)** 或高於 **40°C (104°F)** 時，請勿為電池組充電。若溫度過低，可能不會開始充電。
- 請勿嘗試使用升壓變壓器、引擎發電機或 **DC** 電源插座。
- 請勿使任何物品覆蓋或堵住充電器通風口。
- 雙手潮濕時，請勿插拔電線，並插入或取出電池。
- 切勿使用汽油、苯、稀釋劑、酒精或類似物品清潔充電器。否則可能會導致變色、變形或出現裂縫。

充電

- 將電池充電器插入適當的交流電壓源。充電燈會重複緩慢閃爍綠燈。
 - 將電池組置入充電器，直到將充電器導片推入到底為止。
- **圖片2**
充電器端子蓋可透過置入電池組的方式打開，以及取出電池組的方式關閉。
- 置入電池組時，充電燈顏色會從綠色變為藍色並開始充電。快速閃爍藍燈表示充電狀況介於 0–80 %，持續亮起藍色充電燈表示介於 80–100 %。上述 80 % 指示為約略值。指示會依電池溫度或電池狀況而異。
 - 充電結束時，充電燈將從藍色變成綠色，並響起提示音或蜂鳴器音 (長嗶聲)，用以通知充電完成。
 - 充電後，將電池組自充電器取出並拔除充電器插頭。

注：充電時間會因電池組充電時的溫度 (10°C (50°F)–40°C (104°F)) 以及電池組狀況而異，如全新或長時間未使用的電池組。

電壓	電池數	鋰離子電池組	電量 (Ah) 符合 IEC61960 規範	充電時間 (分鐘)
40 V (最大)	10	BL4020	2	30
40 V (最大)	10	BL4025	2.5	38
40 V (最大)	10	BL4040	4	67
40 V (最大)	20	BL4050F	5	85

注意：本電池充電器為 Makita（牧田）電池組充電專用，切勿將其用於其他用途，或為其他製造商電池充電。

注：如果充電燈緩慢閃爍藍色，可能因為電池組發生如下狀況而未開始充電：

- 剛操作完工具的電池組，或長時間置於陽光直曝處的電池組。
- 長時間置於冷空氣環境中的電池組。

注：電池組過熱時，電池組溫度必須達到可充電溫度後，才會開始充電。

注：若充電燈變為紅色，則無法充電。充電器或電池組上的端子堆積灰塵，否則電池組將磨損或受損。

變更充電完成時的提示音

1. 將電池組插入充電器時會短暫響起上次預設的充電完成提示音。
2. 在執行此操作後的五秒內取下並重新插入，即可變更提示音。
3. 依此方式每隔五秒取下並重新插入，提示音會依序改變。
4. 聽見所需的提示音時，將電池組保持插入，充電即會開始。選擇「短嗶聲」模式時，不會發出完成充電訊號。（靜音模式）
5. 充電結束時，充電燈將會亮起綠色，並響起在插入電池組時預設的提示音或蜂鳴器音（長嗶聲），用以通知充電完成。（若選擇靜音模式，則不會發出聲音。）
6. 即使拔除充電器插頭，預設的提示音也會保持儲存。

冷卻系統

本充電器配備防止電池過熱的冷卻風扇，確保電池發揮正常效能。冷卻期間會出現冷卻空氣的聲音，表示充電器沒有發生問題。

藍燈及紅燈交替閃爍用於警示發生下列狀況。

- 冷卻風扇故障
 - 電池沒有完全冷卻，例如受灰塵阻塞
- 即使藍燈及紅燈交替閃爍，您也可以充電電池。然而，此時充電時間會比平常更長。檢查冷卻風扇的聲音、充電器和電池的通風口（有時可能堆積灰塵）。

充電器和電池的通風口務必保持乾淨，以利冷卻。

► **圖片3:** 1. 排氣孔 2. 進氣孔

注：即使冷卻風扇沒有發出聲音，只要藍燈及紅燈沒有閃爍，表示冷卻系統運作正常。

注：如果藍燈及紅燈頻繁交替閃爍，產品應送修或保養。

壁掛安裝

警告：務必使用兩支螺絲將充電器懸掛於牆壁，並使用其他螺絲將充電器錨定到牆壁上。否則充電器可能會掉落而造成嚴重傷害。

警告：執行壁掛安裝作業前，務必拔出充電器並取出充電器中的電池。

警告：請依照本手冊所述的步驟，一次完成整個程序。如果中途停止作業，充電器可能會掉落而造成受傷或損壞。

警告：請定期檢查螺絲的緊度。否則充電器可能因螺絲鬆動而掉落。

警告：請使用空氣除塵器等工具定期清潔充電器的端子部位。

⚠️小心： 安裝充電器時，請仔細挑選穩固的牆面。確保執行安裝作業或充電操作時不會受到阻礙。充電器和電池的總重約達 **2.2 kg (4.9 lbs)**。如有需要，可在牆壁設置耐重的加強結構。

⚠️小心： 將電池插入或從壁掛充電器取出電池時，請小心勿使電池組掉落。請緊握電池組，並保持姿勢穩定。

您可將充電器掛在牆壁上。請在充電器周圍保留圖中所示的間距。

► **圖片4**

注：作業前準備：

— 兩支螺絲 - 懸掛充電器

螺絲尺寸：4.0 mm x 大於 20 mm。

螺絲頭尺寸：小於 $\varnothing 9.0$ mm，厚度小於 3.5 mm。

— 一支螺絲 (4.0 mm x 大於 25 mm) - 用於錨定充電器。

— 相關工具 - 用於鎖緊螺絲

1. 在牆壁上固定兩支用於懸掛的螺絲。
2. 使用背面的鉤環將充電器懸掛於牆壁上。

► **圖片5**

3. 將錨定螺絲緊固於充電器頂部，以固定充電器。

► **圖片6**

عوض کردن ملودی تکمیل شارژ

1. قرار دادن کارت‌تریج باتری باعث می‌شود که آخرین ملودی کوتاه از پیش تعیین شده برای تکمیل شارژ به صدا درآید.
2. اگر آنرا ظرف مدت پنج ثانیه بعد از این کار برداشته و دوباره قرار دهید، صدای ملودی عوض خواهد شد.
3. هر بار که آنرا دوباره ظرف مدت پنج ثانیه بعد از این کار برداشته و قرار دهید، صدای ملودی به ترتیب عوض خواهد شد.
4. هنگامی که صدای ملودی دلخواه را شنیدید، دیگر کارت‌تریج باتری را برنارید و عملیات شارژ شروع خواهد شد. اگر حالت «بیپ کوتاه» انتخاب شده باشد، هشدار تکمیل شارژ به گوش نخواهد رسید. (حالت بیصدا)
5. با پایان شارژ، چراغ شارژ به رنگ سبز روشن می‌شود و صدای ملودی از پیش تعیین شده با قرار دادن کارت‌تریج باتری با صدای زنگ (یک بیپ طولانی) به منظور اطلاع دادن تکمیل شارژ به گوش خواهد رسید. (اگر حالت بیصدا انتخاب شده باشد، هیچ صدایی به گوش نخواهد رسید).
6. صدای ملودی از پیش تعیین شده حتی اگر شارژر را از برق بکشید در آن ذخیره می‌ماند.

سیستم خنک کننده

برای خنک سازی، مجرای تهویه شارژر و باتری را همیشه تمیز نگه دارید.

◀ **شکل 3: 1.** مجرای تهویه در خروج **2.** مجرای تهویه ورودی

توجه: اگر چراغ های آبی و قرمز چشمک زنند، حتی اگر صدای فن خنک کننده به گوش نرسد سیستم خنک کننده در وضعیت عادی است.

توجه: اگر چراغ های آبی و قرمز مرتب به تناوب چشمک بزنند، دستگاه باید برای تعمیر یا نگهداری فرستاده شود.

برای اینکه باتری بتواند به عملکرد بهینه خود دست یابد، این شارژر مجهز به یک فن خنک کننده برای باتری های گرم شده می باشد. صدای هوای خنک کننده در طول عملیات خنک سازی به گوش می رسد و این به معنی مشکل برای شارژر نیست.

چراغ های آبی و قرمز به تناوب برای هشدار دهی در موارد زیر چشمک خواهند زد.

- مشکل در فن خنک کننده
 - خنک شدن ناقص باتری، مانند گرفتگی با گرد و خاک
- باتری غیرعمر به روشن شدن متناوب چراغ های آبی و قرمز می تواند شارژ شود. اما در این حالت، زمان شارژ از حالت عادی بیشتر خواهد بود. صدای فن خنک کننده، مجرای تهویه شارژر و باتری را چک کنید چون می تواند گاهی با گرد و خاک گرفته شود.

نصب روی دیوار

⚠ هشدار: اطمینان حاصل کنید که از دو پیچ برای آویزان کردن شارژر به دیوار استفاده کرده، و شارژر را با یک پیچ دیگر به دیوار حائل می کنید. در غیراینصورت ممکن است شارژر افتاده و باعث بروز جراحات های شدید شود.

⚠ هشدار: پیش از انجام کارهای نصب روی دیوار، باید همیشه مطمئن شوید که سیم برق شارژر را کشیده و باتری را از شارژر خارج ساخته باشید.

⚠ هشدار: مراحل توضیح داده شده در این دفترچه راهنما را دنبال کرده و همه روال ها را در یک نوبت به اتمام برسانید. اگر کار را نیمه رها کنید ممکن است شارژر افتاده و باعث بروز جراحات یا خسارت شود.

⚠ هشدار: سفت بودن پیچ ها را در فواصل منظم بررسی کنید. در غیراینصورت ممکن است شارژر به دلیل شل بودن پیچ بيفتد.

⚠ هشدار: اجزای پایانه شارژر را در فواصل منظم با یک اسپری هوای پرفشار یا مشابه آن تمیز کنید.

⚠ احتیاط: برای نصب شارژر باید دقت بخرج داده و یک دیوار مستحکم انتخاب کنید. مطمئن شوید که هیچ مانعی برای کار نصب و با عملیات شارژ وجود نداشته باشد. وزن ناخالص شارژر و باتری به حدود **2.2 kg (4.9 lbs)** می رسد. در صورت نیاز، تقویت های کافی برای دیوار فراهم کنید.

⚠ احتیاط: مراقب باشید موقع قرار دادن یا برداشتن باتری از شارژر دیواری، کارت‌تریج باتری را به زمین نیندازید. کارت‌تریج باتری را محکم گرفته و وضعیت بدنی متعادلی داشته باشید.

می توانید شارژر را روی دیوار نصب کنید. مطابق شکل اطراف شارژر فضا باقی بگذارید.
◀ **شکل 4**

توجه: چیزهایی که باید آماده کنید:

- دو پیچ - برای آویزان کردن شارژر
- اندازه پیچ: 4.0 mm x بیشتر از 20 mm.
- اندازه سر پیچ: کمتر از 9.0 mm Ø و ضخامت کمتر از 3.5 mm.
- یک پیچ (4.0 mm x بیشتر از 25 mm) - برای حائل کردن شارژر.
- ابزارآلات - برای سفت کردن پیچ ها

1. دو پیچ برای آویزان کردن روی دیوار محکم کنید.

2. با استفاده از قلاب و واقع در پشت، شارژر را به دیوار آویزان کنید.

◀ **شکل 5**

3. شارژر را با محکم کردن پیچ نگهدارنده واقع در بالای شارژر محکم نمایند.

◀ **شکل 6**

5. ولتاژ منبع تغذیه مورد استفاده باید با آنچه که روی پلاک شارژر نوشته شده است برابر باشد.
6. در مکان هایی که مایعات یا گازهای قابل اشتعال وجود دارد از شارژر کردن کارتريج باتری خودداری کنید.
7. شارژر را در معرض باران، برف یا محیط های خیس قرار ندهید.
8. هرگز شارژر را با گرفتن سیم آن حمل نکرده و یا آنرا برای جدا کردن از پریز نکشید.
9. بعد از شارژ کردن و یا پیش از انجام هرگونه کار نگهداری یا تمیز کردن، شارژر را از منبع تغذیه جدا کنید. برای جدا کردن شارژر، دوشاخه آنرا بکشید و از کشیدن سیم آن خودداری کنید.
10. اطمینان حاصل کنید که سیم در جایی نباشد که زیر پا قرار بگیرد، به پای کسی گیر کند و یا در معرض آسیب دیدن یا کشیده شدن قرار گیرد.
11. اگر سیم یا دوشاخه شارژر آسیب دیده است از آن استفاده نکنید. اگر سیم یا دوشاخه آسیب دیده است، برای جلوگیری از ایجاد خطرات از یک مرکز خدمات مجاز مایکتا بخواهید آنرا برای شما عوض کنند.
12. اگر ضربه محکمی به شارژر وارد شده، شارژر به زمین افتاده، یا به هر ترتیب دیگری آسیب دیده است نباید با آن کار کنید و یا آنرا باز کنید؛ آنرا نزد یک سرویس کار واجد صلاحیت ببرید. استفاده نادرست یا دوباره جمع کردن قطعات باز شده می تواند باعث بروز خطر برق گرفتگی یا آتش سوزی شود.
13. اگر دمای اتاق زیر 10 درجه سانتیگراد یا بالای 40 درجه سانتیگراد است، از شارژ کردن کارتريج باتری خودداری کنید. عمل شارژ ممکن است در دماهای پایین آغاز نشود.
14. از ترانس های افزایش دهنده یا موتور برق یا پریز برق مستقیم استفاده نکنید.
15. اجازه ندهید هیچ چیز روی منافذ تهویه شارژر را بپوشاند یا آنها را مسدود کند.
16. با دستان خیس نباید دوشاخه را وصل یا جدا کرده و باتری را قرار داده یا بردارید.
17. هرگز از بنزین، بنزن، الکل و یا مواد مشابه برای تمیز کردن شارژر استفاده نکنید. امکان تغییر رنگ، تغییر شکل و یا ترک خوردگی وجود خواهد داشت.

شارژ کردن

1. شارژر باتری را به یک منبع تغذیه برق متناوب مناسب وصل کنید. چراغ های شارژر آهسته بطور مکرر به رنگ سبز چشمک می زند.
2. کارتريج باتری را در شارژر قرار دهید تا در جای صحیح در برابر هادی شارژر متوقف شود.
3. بعد از اینکه کارتريج باتری را قرار دادید، رنگ چراغ شارژر از سبز به آبی تغییر یافته و شارژر شروع خواهد شد. چراغ آبی رنگ چشمک زن سریع نشان دهنده وضعیت شارژر % 80 - 0 و چراغ شارژر آبی رنگ ثابت به معنی وضعیت شارژر % 100 - 80 است. رقم % 80 ذکر شده در بالا یک مقدار تقریبی است. رقم می تواند بسته به دمای باتری یا وضعیت باتری متفاوت باشد.

شکل 2

درپوش پایانه شارژر را می توان با قرار دادن کارتريج باتری باز و با بیرون کشیدن آن بست.

3. بعد از اینکه کارتريج باتری را قرار دادید، رنگ چراغ شارژر از سبز به آبی تغییر یافته و شارژر شروع خواهد شد. چراغ آبی رنگ چشمک زن سریع نشان دهنده وضعیت شارژر % 80 - 0 و چراغ شارژر آبی رنگ ثابت به معنی وضعیت شارژر % 100 - 80 است. رقم % 80 ذکر شده در بالا یک مقدار تقریبی است. رقم می تواند بسته به دمای باتری یا وضعیت باتری متفاوت باشد.

توجه: مدت زمان شارژر ممکن است بسته به دمای که کارتريج باتری در آن شارژ می شود (10 درجه سانتیگراد - 40 درجه سانتیگراد) و شرایط کارتريج باتری، مانند نوع بودن کارتريج باتری یا استفاده نشدن از آن برای مدت زیاد، متغیر باشد.

ولتاژ	تعداد سلول ها	کارتريج باتری بون-لیتیوم	ظرفیت (آمپر ساعت) مطابق با IEC61960	مدت زمان شارژ (دقیقه)
40 V (حداکثر)	10	BL4020	2	30
40 V (حداکثر)	10	BL4025	2.5	38
40 V (حداکثر)	10	BL4040	4	67
40 V (حداکثر)	20	BL4050F	5	85

تذکر: این شارژر باتری برای شارژ کردن کارتريج باتری مایکتا می باشد. هرگز از آن برای هیچ منظور دیگر و یا شارژ کردن باتری های سازندگان دیگر استفاده نکنید.

توجه: اگر چراغ شارژر آهسته به رنگ آبی چشمک می زند، امکان دارد شارژر به دلیل وجود شرایط زیر برای کارتريج باتری شروع نشود:

- کارتريج باتری ابزاری که همین حالا از آن استفاده شده است یا کارتريج باتری که برای مدت طولانی در مکانی زیر تابش مستقیم نور خورشید قرار داشته است.
- کارتريج باتری که برای مدت طولانی در مکانی در معرض هوای سرد قرار داشته است.

توجه: هنگامی که کارتريج باتری خیلی گرم باشد، تا زمانی که دمای کارتريج باتری به درجه ای نرسد که شارژ کردن در آن ممکن است، عمل شارژ آغاز نخواهد شد.

توجه: اگر رنگ چراغ شارژر به قرمز تغییر کرده است، شارژر کردن ممکن نیست. پایانه های شارژر یا کارتريج باتری با گرد و غبار کثیف شده اند و یا کارتريج باتری فرسوده یا آسیب دیده است.

هشدار

این دستگاه توسط کودکان از سن 8 سال به بالا و اشخاص دارای توانایی جسمانی، حسی و یا ذهنی محدود و یا افراد فاقد تجربه و دانش بشرطی قابل استفاده می باشد که به روشی ایمن درباره طرز کار دستگاه آموزش ببینند و یا تحت نظارت با دستگاه کار کنند و خطرات موجود را درک نمایند. کودکان نباید با دستگاه بازی کنند. تمیز کردن و موارد نگهداری توسط کاربر نبایستی بدون نظارت توسط کودکان انجام شود.

علائم و نشانه ها

آماده شارژ.		در اینجا علائم و نشانه هایی را مشاهده خواهید کرد که ممکن است برای این دستگاه بکار رفته باشند. پیش از استفاده باید حتماً از معنی آنها آگاه باشید.
تاخیر در شارژ (باتری در حال خنک شدن است، باتری خیلی سرد است، یا در حال انتظار برای شارژ می باشد).		فقط برای استفاده در داخل ساختمان.
در حال شارژ (0 - 80 %).		دفترچه راهنما را مطالعه کنید.
در حال شارژ (80 - 100 %).		عایق دوید
شارژ تکمیل شده است.		باتری را اتصال کوتاه نکنید.
شارژ (اشکال در خنک سازی).		باتری را در معرض آب یا باران قرار ندهید.
باتری اشکال دارد.		باتری را در آتش نیندازید.
		همیشه باید باتری را بازیافت کنید.
		فقط برای کشورهای عضو اتحادیه اروپا (EU) هرگز نباید لوازم و تجهیزات الکتریکی یا بسته باتری را همراه با سایر زباله های خانگی دور بیندازید! در تطابق با مصوبت اروپایی، درباره لوازم مستعمل الکتریکی و الکترونیکی و باتری ها و انباره ها و باتری ها و انباره های مستعمل و اجرای آنها با توجه به مقررات و قوانین کشوری، لوازم الکتریکی و باتری ها و بسته(های) باتری که عمر مفید آنها به پایان رسیده است باید جداگانه جمع آوری شده و به یک مرکز بازیافت سازگار با محیط زیست فرستاده شوند.
		Li-ion

شکل 1

احتیاط

- این دستورالعمل ها را نگهداری کنید - این دفترچه راهنما حاوی اطلاعات مهم ایمنی و دستورالعمل های کاری شارژر باتری است.
- پیش از اینکه از شارژر باتری استفاده کنید، کلیه دستورالعمل ها و علائم هشداردهنده (1) شارژر باتری، (2) باتری و (3) دستگاه استفاده کننده از باتری را مطالعه نمایید.
- احتیاط - به منظور کاستن از خطر جراثیم، فقط باتری های قابل شارژ مایکتا را شارژ کنید. امکان دارد سایر باتری ها منفجر شده و باعث جراثیم فردی و یا خسارت شوند.
- امکان شارژ کردن باتری های غیر قابل شارژ با این شارژر باتری وجود ندارد.

نظام التبريد

ابق فتحات التهوية في الشاحن والبطارية نظيفة لضمان التبريد.
الشكل 3: 1. فتحة التصريف 2. فتحة المدخل

ملاحظة: يكون نظام التبريد سليماً، على الرغم من عدم صدور صوت مروحة التبريد، إذا لم يومض المصباح باللونين الأزرق والأحمر.

ملاحظة: يجب إرسال المنتجات لإصلاحها أو صيانتها في حالة وميض المصباح باللون الأزرق والأحمر بالتناوب بشكل متكرر.

يأتي هذا الشاحن مزوداً بمروحة تبريد تختص بالبطاريات الساخنة لتتمكن من اختبار أدائها. وأثناء التبريد، يخرج صوت هواء مروحة التبريد ليشير إلى عدم وجود أي مشكلات في الشاحن.

يومض المصباح باللون الأزرق والأحمر بالتناوب للتحذير من الحالات التالية.

- وجود مشكلة في مروحة التبريد
 - عدم اكتمال عملية تبريد البطارية، بسبب انسدادها بالغبار مثلاً
- يمكن شحن البطارية على الرغم من صدور ضوء أزرق وأحمر بالتناوب. ولكن ستستغرق عملية الشحن وقتاً أطول عن المعتاد في هذه الحالة. تحقق من صوت مروحة التبريد، وفتحات التهوية الموجودة بالبطارية والشاحن حيث قد تنسد بالغبار في بعض الأحيان.

التركيب على الحائط

تحذير: تأكد من استخدام برغيين لتعليق الشاحن على الحائط، وقم بتثبيت الشاحن على الحائط باستخدام برغي آخر. قد يتسبب عدم القيام بذلك في سقوط الشاحن مسبباً إصابة خطيرة.

تحذير: تأكد دوماً من فصل الشاحن وإزالة البطارية منه قبل تركيبه على الحائط.

تحذير: اتبع الخطوات الواردة في هذا الدليل مع الحرص على الانتهاء من جميع الخطوات مرة واحدة. فقد يسقط الشاحن ويتلف أو يتسبب في التعرض لإصابة إذا توقفت عن العمل قبل انتهائه.

تحذير: تحقق من إحكام ربط البراغي بشكل دوري. وإلا فقد يسقط الشاحن بسبب البراغي المرتخية.

تحذير: نظف أطراف التوصيل بالشاحن بشكل دوري باستخدام منظف هواء أو غير ذلك.

تنبيه: اختر بحذر حائطاً ثابتاً لتثبيت الشاحن عليه. تأكد من عدم وجود ما يعيق عملية التركيب أو عملية الشحن. يبلغ إجمالي وزن الشاحن والبطارية نحو **2.2 kg (4.9 lbs)**. قم بتدعيم الحائط جيداً إذا لزم الأمر.

تنبيه: توخ الحذر حتى لا يسقط صندوق البطارية عند تركيب البطارية أو إزالتها من الشاحن المعلق على الحائط. أمسك صندوق البطارية بإحكام، واعمل في وضعية ثابتة.

يمكنك تعليق الشاحن على الحائط. اترك خلوصاً حول الشاحن، كما هو موضح في الشكل.

الشكل 4

ملاحظة: ما تحتاج إليه عند التحضير:

— برغيان - لتعليق الشاحن

حجم البرغي: 4.0 mm x ما يزيد عن 20 mm.

حجم رأس البرغي: أقل من 9.0 mm Ø، وسمك أقل من 3.5 mm.

— برغي واحد (4.0 mm x ما يزيد عن 25 mm) - لتثبيت الشاحن.

— أدوات - لإحكام ربط البراغي

1. قم بتثبيت البرغيين لتعليق الشاحن على الحائط.

2. قم بتعليق الشاحن على الحائط باستخدام الخطاف الموجود بالجانب الخلفي.

الشكل 5

3. قم بتثبيت الشاحن من خلال ربط برغي الخطاف عند الجانب العلوي من الشاحن.

الشكل 6

10. احرص على تحديد موضع السلك لتفادي الوقوف عليه أو التعثر فيه أو تعرضه للتلوث أو الانضغاط.
11. تجنب تشغيل الشاحن بواسطة سلك أو قابس تالفين. وإذا كان السلك أو القابس تالفين، فاستبدلهما لدى أحد مراكز الخدمة المعتمدة من MAKITA لتفادي التعرض للمخاطر.
12. تجنب تشغيل الشاحن أو تفكيكه إذا اصطدم بقوة، أو سقط، أو تعرّض لأي أنواع تلف أخرى بأي طريقة؛ وانقله لأحد فنيي الخدمة المؤهلين. فقد يؤدي الاستخدام أو التجميع غير الصحيحين للشاحن إلى خطر التعرض لصدمة كهربائية أو اندلاع حريق.
13. لا تشحن صندوق البطارية عندما تكون درجة حرارة الغرفة أقل من 10°C (50°F) أو أكثر من 40°C (104°F). قد لا يبدأ الشحن في درجة الحرارة الباردة.
14. لا تحاول استخدام محول لرفع الفولتية أو مولد محرك أو مقبس تيار مباشر.
15. لا تدع أي شيء يغطّي فتحات تهوية الشاحن أو يسدّها.
16. لا تقم بتوصيل سلك أو فصله وتركيب بطارية أو إزالتها ويديك مبلّتان.
17. تجنب استخدام الجارولين أو البنزين أو التتر أو الكحول، وما إلى ذلك، لتنظيف الشاحن. فقد ينتج عن ذلك تغير لون الجهاز أو تشوّه شكله أو تشققه.

الشحن

1. قم بتوصيل شاحن البطارية بمصدر تيار متردد ذي جهد ملائم. تومض مصابيح الشحن ببطء باللون الأخضر بشكل متكرر.
 2. أدخل صندوق البطارية في الشاحن حتى يتوقف ويحسب يكون محاذيًا لموجه الشاحن.
- الشكل 2
4. يمكن فتح غطاء أطراف توصيل الشاحن عند تركيب صندوق البطارية وإغلاقه عند إزالته.
 5. بعد انتهاء عملية الشحن، انزع صندوق البطارية من الشاحن وافصل الشاحن.
 3. عند تركيب صندوق البطارية، يتغير لون مصباح الشحن من الأخضر إلى الأزرق وتبدأ عملية الشحن. يشير وميض المصباح بسرعة باللون الأزرق إلى أن حالة الشحن % 80-0، بينما يشير استمرار إضاءة مصباح الشحن باللون الأزرق إلى أن حالة الشحن % 100-80. وتعد الإشارة بنسبة % 80 المذكورة سابقاً قيمة تقريبية؛ فقد تختلف الإشارة وفقاً لدرجة حرارة البطارية أو حالتها.
 4. عند انتهاء الشحن، يتغير لون ضوء الشحن من الأزرق إلى الأخضر، ويصدر صوت نغمة أو جرس (صافرة طويلة) للإشارة إلى اكتمال عملية الشحن.
 5. بعد انتهاء عملية الشحن، انزع صندوق البطارية من الشاحن وافصل الشاحن.

ملاحظة: تختلف مدة الشحن وفقاً لدرجة الحرارة (10°C (50°F)–40°C (104°F)) التي يتم شحن البطارية عندها وحالة صندوق البطارية، صندوق بطارية جديد مثلاً أو لم يتم استخدامه منذ فترة طويلة.

مدة الشحن (بالدقائق)	السعة (أمبير/ساعة) وفقاً للتوجيه IEC61960	صندوق بطارية ليثيوم أيون	عدد الخلايا	الفولتية
30	2	BL4020	10	40 V (الحد الأقصى)
38	2.5	BL4025	10	40 V (الحد الأقصى)
67	4	BL4040	10	40 V (الحد الأقصى)
85	5	BL4050F	20	40 V (الحد الأقصى)

إشعار: البطارية مخصص لشحن صناديق البطاريات التي تصنعها شركة MAKITA. تجنب استخدامه لأي أغراض أخرى أو لشحن بطاريات تصنعها جهات أخرى.

ملاحظة: في حالة وميض مصباح الشحن ببطء باللون الأزرق، قد لا يبدأ الشحن بسبب حالة صندوق البطارية الموضحة أدناه:
 — صندوق بطارية كان في أداة كانت تعمل منذ لحظات، أو صندوق البطارية تُرك في مكان معرضاً لأشعة الشمس المباشرة لمدة طويلة.
 — صندوق البطارية تُرك في مكان معرضاً للهواء البارد لمدة طويلة.

ملاحظة: عندما يكون صندوق البطارية ساخناً للغاية، لن تبدأ عملية الشحن إلى أن تبلغ درجة حرارة البطارية الحد الذي يمكن معه شحنها.

ملاحظة: إذا تغير لون ضوء الشحن إلى الأحمر، فسيتمتعن الشحن حينئذٍ. وتكون أطراف التوصيل في الشاحن أو صندوق البطارية مسدودة بفعل التراب، أو يكون صندوق البطارية تالفاً أو بالياً.

تغير النغمة عند اكتمال الشحن





1. يؤدي تركيب صندوق البطارية في الشاحن إلى صدور صوت نغمة الضبط المسبق الأخير التي تشير إلى اكتمال عملية الشحن.
2. وتؤدي إزالته وإعادة تركيبه في غضون خمس ثوانٍ من تنفيذ هذا الإجراء إلى تغيير صوت النغمة.
3. وعند إزالته وإعادة تركيبه في غضون خمس ثوانٍ أخرى من تنفيذ هذا الإجراء، يتغير صوت النغمة بالتتابع.
4. عند صدور صوت النغمة المطلوب، أبق صندوق البطارية مركباً، وسيبدأ الشحن. عند تحديد "صافرة قصيرة"، لا تصدر إشارات اكتمال الشحن. (الوضع الصامت)
5. عند انتهاء الشحن، يضيء ضوء الشحن باللون الأخضر ويصدر صوت نغمة الضبط المسبق الخاص بتركيب صندوق البطارية أو صوت جرس (صافرة طويلة) للإشارة إلى اكتمال عملية الشحن. (في الوضع الصامت المحدد، لا يصدر أي صوت).
6. يستمر تخزين صوت نغمة الضبط المسبق، حتى عند فصل الشاحن.

تحذير

يمكن للأطفال ابتداءً من 8 سنوات فأكثر والأشخاص ذوي القدرات العقلية أو الحسية أو البدنية المحدودة أو من يفتقرون إلى الخبرة والمعرفة استخدام هذا الجهاز إذا تم توفير الإشراف والإرشادات المتعلقة باستخدام الجهاز بطريقة آمنة لهم وفهموا المخاطر المتعلقة بالأمر. ينبغي ألا يعيب الأطفال بهذا الجهاز. كذلك، ينبغي ألا يقوم الأطفال بالتنظيف والصيانة التي يمكن للمستخدم القيام بها دون الإشراف عليهم.

الرموز

فيما يلي عرض للرموز التي يمكن استخدامها مع هذا الجهاز. فتأكد من فهم معناها قبل الاستعمال.

خاص بدول الاتحاد الأوروبي فقط لا تتخلص من الأجهزة الكهربائية أو مجموعة البطارية مع النفايات المنزلية! امثالاً للتوجيهات الأوروبية حول التخلص من المعدات الكهربائية والإلكترونية والبطاريات والمراكمات والبطاريات والمراكمات المستهلكة وتنفيذ ذلك بما يتفق مع القوانين المحلية، يجب تجميع المعدات الكهربائية والبطاريات ومجموعة (مجموعات) البطارية التي انتهى عمرها الافتراضي بشكل منفصل وإعادةها إلى أحد مرافق إعادة التدوير المتوافقة مع المحافظة على البيئة.	Li-ion 
الشكل 1	
جاهزة للشحن.	
تأخر الشحن (يتم تبريد البطارية، أو البطارية باردة جداً، أو في انتظار الشحن).	
الشحن (80 - 0).	
الشحن (100 - 80).	
اكتملت عملية الشحن.	
الشحن (التبريد ليس طبيعياً).	
بطارية معيبة.	

للاستخدام في الأماكن الداخلية فقط.	
اقرأ دليل الإرشادات.	
عزل مزدوج	
تجنب إحداث دائرة قصر في البطارية.	
لا تعرض البطارية للماء أو المطر.	
تجنب التخلص من البطارية عن طريق إلقائها في النهب.	
أعد تدوير البطارية دائماً.	

إنذار

1. احتفظ بهذه الإرشادات - يتضمن هذا الدليل إرشادات التشغيل والسلامة المهمة الخاصة بشاحن البطارية.
2. قبل استعمال شاحن البطارية، اقرأ جميع الإرشادات والرموز التحذيرية الموجودة على (1) شاحن البطارية و(2) البطارية و(3) المنتج الذي يعمل باستخدام البطارية.
3. إنذار - لا تشحن سوى بطاريات MAKITA القابلة لإعادة الشحن وذلك لتقليل خطر الإصابة. قد تنفجر البطاريات الأخرى مما يتسبب في وقوع الإصابات والتلف.
4. يتعدر شحن البطاريات غير القابلة لإعادة الشحن باستخدام شاحن البطارية هذا.
5. استخدم مصدر تيار يعمل بالفولتية المحددة الموضحة على لوحة بيانات الشاحن.
6. لا تشحن صندوق البطارية في وجود سوائل أو غازات قابلة للاشتعال.
7. لا تُعرض هذا الشاحن للمطر أو الثلج أو البهل.
8. لا تحمل الشاحن عن طريق الإمسك بالسلك أو تنزعه لفصله من مقبس التيار الكهربائي.
9. أفضل الشاحن عن مصدر الإمداد بالتيار الكهربائي بعد انتهاء الشحن أو قبل محاولة إجراء أي أعمال صيانة أو تنظيف. وأفضل الشاحن عن طريق سحب جسم القابس بدلاً من سحب السلك.

Makita Europe N.V. Jan-Baptist Vinkstraat 2,
3070 Kortenberg, Belgium

Makita Corporation 3-11-8, Sumiyoshi-cho,
Anjo, Aichi 446-8502 Japan

www.makita.com

885833-925
EN, FR, DE, IT, NL,
ES, PT, DA, EL,
TR, SV, NO, FI, LV,
LT, ET, PL, HU, SK,
CS, SL, SQ, BG,
HR, MK, SR, RO,
UK, RU, KK, ZHCN,
ZHTW, FA, AR
20200729